



Cintiq[®] 22HD

interactive pen display



사용 설명서

Cintiq 22HD (DTK-2200)

설정

디스플레이 스탠드 사용

펜 사용

펜 사용자 정의

펜 디스플레이 사용

펜 디스플레이 사용자 정의

레디얼 메뉴 사용

애플리케이션 관련 설정

FAQ

문제 해결



Cintiq 22HD

사용 설명서

버전 1.0, 개정판 C0612

Copyright © Wacom Co., Ltd., 2012

저작권에 대한 모든 권한은 와콤의 소유입니다. 본 설명서는 개인적 사용 외의 목적으로 복사될 수 없습니다.

와콤은 사전 예고 없이 본 발행물의 내용을 변경할 수 있습니다.

와콤은 최신의 정확한 정보를 본 설명서에 담기 위해 최선을 다하고 있습니다. 그러나 와콤의 결정에 따라 사전 통지 없이 본 설명서의 특정 사양이나 제품 구성에 관한 변경이 이루어질 수 있습니다.

상기 연도는 본 설명서를 제작한 연도를 의미합니다. " 설명서 " 는 해당 와콤 제품의 출시와 동시에 사용자에게 배포됩니다.

Cintiq 및 와콤은 Wacom Co., Ltd. 의 등록 상표입니다.

Adobe 및 Photoshop 은 미국 및 / 또는 기타 국가의 어도비 시스템 (사) 의 등록상표 또는 상표입니다. Microsoft, Windows, 그리고 Vista 는 모두 미국과 기타 각국에서의 마이크로소프트 (사) 의 등록상표 또는 상표입니다. 애플, 애플 로고 및 Mac 은 미국 및 기타 국가에서 등록된 애플 (사) 의 상표입니다.

본 문서에 언급된 모든 다른 회사 및 제품명 또한 상표로 등록되어 있습니다. 본 문서 내에서 타사 제품에 대해 언급한 것은 내용 설명을 위한 것으로 보증 또는 권장을 위한 것이 아닙니다. 와콤은 이들 제품의 기능 또는 사용에 대한 책임을 지지 않습니다.

ExpressKey 는 Ginsan Industries, Inc. 의 등록 상표로 동사의 승인하에 사용되고 있습니다.

표지 이미지 출처 : www.daniellieske.com



목차

설명서 정보	5	펜 디스플레이 컨트롤	29
구입하신 CINTIQ 포장 풀기	6	하드웨어 제어 버튼 사용	30
CINTIQ 디스플레이 스탠드 사용	7	익스프레스키 사용	31
디스플레이 스탠드 기능	8	터치 스트립 사용	33
디스플레이 스탠드 위치	9	다중 모니터 작업	35
디스플레이 스탠드에 Cintiq 장착	10	디스플레이 조정	36
디스플레이 기울기 조정	11	출고시 사전 설정, 자동 동기화 및 사용자 설정	36
회전 조정	11	OSD(On Screen Display) 설정	37
디스플레이 스탠드에서 Cintiq 제거	12	절전	39
구입하신 CINTIQ 설정	13	구입하신 CINTIQ 사용자 정의	40
시스템 요구 사항	13	제어판 설정 관리	41
단계 1: 하드웨어 설치	14	제어판 개요	42
단계 2: 소프트웨어 설치	17	펜 디스플레이 보정	44
구입하신 CINTIQ 에 대해 알아보기	18	펜 사용자 정의	45
펜 디스플레이 기능	18	펜촉 감촉 및 더블클릭 조정	46
앞에서 본 모양	19	지우개 감촉 조정	47
뒤에서 본 모양	20	고급 펜촉 및 지우개 압력 설정	47
펜 기능	21	도구 버튼 사용자 정의	48
구입하신 CINTIQ 작업	22	기울기 감도 사용자 정의	49
작업 공간 배치	22	펜 디스플레이 기능 사용자 정의	49
왼손 / 오른손 사용에 맞게 Cintiq 구성	24	익스프레스키 사용자 정의	50
그립 펜 사용	24	터치 스트립 사용자 정의	51
펜 잡기	24	버튼 기능	52
위치 설정	25	레디얼 메뉴 사용 및 사용자 정의	59
클릭	26	화면 변환 작업	60
드래그	26	애플리케이션 관련 설정	61
사이드 스위치 사용	27	애플리케이션 관련 설정 만들기	62
필압 감도 작업	27	애플리케이션 관련 설정 변경	63
기울기를 사용하여 그리기	27	애플리케이션 관련 설정 제거	63
지우기	28	다중 도구 작업	64
	28	타블렛 목록에서 타블렛 이름 바꾸기	65





문제 해결	66	기타 유용한 정보	89
Cintiq 점검	67	옵션 디스플레이 구성	90
컨트롤 및 입력 도구 점검	69	대체 마운트 또는 스탠드 사용	91
하드웨어 제어 버튼 점검	70	케이블 제거 및 교환	94
익스프레스키 점검	70	Cintiq 제거	96
터치 스트립 점검	70	익스프레스 뷰 디스플레이 사용	97
펜 점검	71	환경설정 관리	98
디스플레이 문제 해결	72	다중 태블릿 설치	99
일반적인 디스플레이 문제	72	태블릿 제어용으로 통합된 애플리케이션 사용	100
VGA 문제	74	전문가 설정 가져오기	101
펜 태블릿 문제 해결	75	Windows 에서의 펜과 디지털 잉크 기능	102
일반적인 문제	75	제품 정보	103
Windows 관련 문제	79	부품 및 부속품 주문	104
Mac 관련 문제	80	사용 가능한 부품 및 부속품	104
기술 지원 옵션	82	용어	105
소프트웨어 업데이트 가져오기	83	용어색인	108
FAQ	84		
관리	86		
Cintiq 관리	86		
펜심 교환	87		





설명서 정보

본 설명서에서 구입하신 Cintiq 에 관한 정보를 간편하게 확인할 수 있습니다. 정보는 Windows 및 Mac 컴퓨터 공용입니다. 달리 언급하지 않은 경우 Windows 화면 캡처가 표시됩니다.

- 클릭을 하면 바로 [목차](#) 또는 [용어색인](#)에 관한 내용으로 이동합니다.
- 다음과 같이 안내 컨트롤을 사용하여 설명서를 볼 수 있습니다.

			첫 페이지로 이동합니다.
목차	목차로 이동합니다.		앞 또는 뒤 페이지로 이동합니다.
용어색	색인으로 이동합니다.		이전 화면으로 이동합니다.
제목	제목으로 이동합니다.		제목을 계속 봅니다.

- .pdf 뷰어 확대 도구를 사용해 화면상에 표시되는 설명서의 크기를 확대할 수 있습니다. 설명서 사용 및 인쇄에 유용한 추가 도구에 대한 자세한 내용은 뷰어 애플리케이션 도움말을 참조하십시오.
- (' ') 표시는 키보드 키, 대화 상자, 제어판 옵션의 이름에 사용되고 있습니다.
- 또한 설치 CD에 있는 Cintiq 중요 제품 정보 설명서도 참조해야 합니다. 설명서에는 제품 안전 주의 사항, 사양 및 사용권 계약이 포함되어 있습니다.
- 특정 컴퓨터 하드웨어 또는 운영 체제에 대한 정보나 애플리케이션 소프트웨어에 대한 정보는 이 제품과 함께 제공되지 않습니다. 이들 정보에 대해서는 해당 하드웨어, OS 또는 응용 소프트웨어와 함께 제공된 설명서 및 디스켓을 참조하시기 바랍니다.

와콤은 모든 제품을 지속적으로 개선시켜 나간다는 철학을 가지고 있습니다. 그러므로 때때로 기술 변경과 개선이 이루어집니다. 따라서 일부 변경, 개조, 개선 사항은 본 설명서에 반영되지 않을 수 있습니다.



구입하신 CINTIQ 포장 풀기

구입하신 Cintiq 22HD 인터랙티브 펜 디스플레이는 Cintiq 디스플레이 스탠드 및 다양한 부속품과 함께 제공 됩니다. 부품과 부속품은 부속품 상자에 함께 포장되어 있습니다. 손상을 피하려면 Cintiq 또는 디스플레이 스탠드를 설정 및 사용하기 전에 다음 페이지에 나와 있는 지침을 참조하십시오.

주의해서 포장을 풀고 모든 품목을 안정된 표면 위에 놓으십시오. Cintiq 을 운반하거나 보관할 때 사용할 수 있도록 포장재와 포장 상자를 보관해 두십시오.

- 케이블과 펜 디스플레이 뒤쪽에서 포장재를 모두 제거하십시오.
- 포장을 푼 후 제품 구성품을 검사하여 완전한지 확인하십시오.

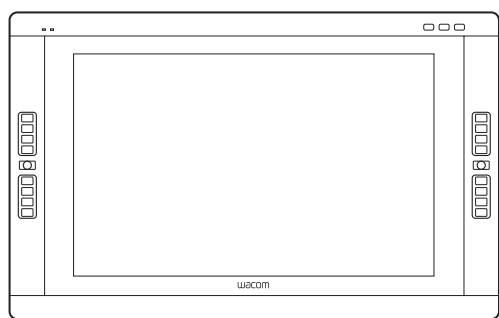

Cintiq 인터랙티브 펜 디스플레이

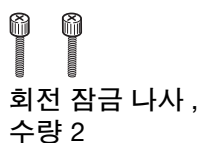

회전 잠금 나사,
수량 2

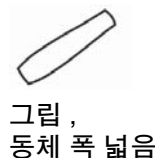

그립,
동체 폭 넓은

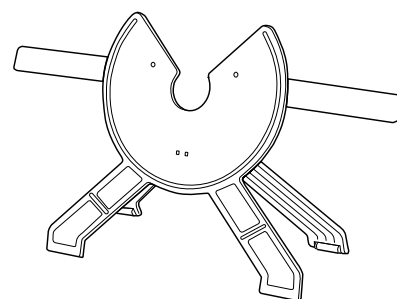

특히 받은 Cintiq 디스플레이 스탠드 [디스플레이 스탠드 기능](#) 부분을 참조하십시오.

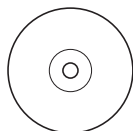

설치 CD

소프트웨어 드라이버와 중요 제품 정보 설명서를 포함합니다.

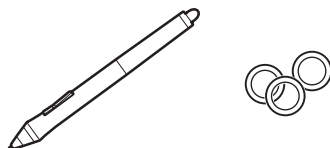

펜, 개인 설정 링 포함

개인 설정하려면 원추형 뚜껑을 풀고 링을 다른 색으로 교환하십시오.

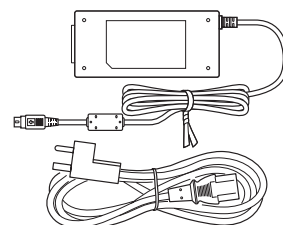

AC 전원 어댑터 및
케이블

일부 구성에는 표시된 품목 중 일부가 포함되어 있지 않습니다. 제목 목록을 확인하십시오.

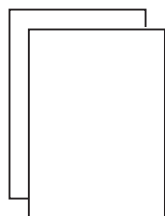

퀵 스타트 가이드

일부 구성에는 보증 카드가 포함되어 있습니다.

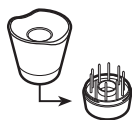

펜 스탠드,
교환용 펜심 및 펜심 추출 도구를 포함합니다.

참고 : 일부 구성에는 애플리케이션 소프트웨어를 포함하는 추가 CD 나 DVD 가 포함되어 있을 수 있습니다. 설치하려면 해당 CD 나 DVD 지침을 참조하십시오.

설치하기 전에 시간을 내어 [구입하신 Cintiq 인터랙티브 펜 디스플레이](#)와 [Cintiq 디스플레이 스탠드](#)에 대해 알아보십시오.

CINTIQ 디스플레이 스탠드 사용

구입하신 Cintiq 디스플레이 스탠드는 Cintiq 인터랙티브 펜 디스플레이의 무게를 버티도록 설계되었습니다.

- Cintiq 는 다양한 용도와 작업 방식을 수용할 수 있습니다. 스탠드 사용하여 원하는 바에 가장 잘 맞게 Cintiq 작업 위치를 조정하십시오.
- Cintiq 을 책상의 다른 위치로 옮기거나 밀 수 있습니다. 펜 디스플레이를 옮기기 전에 Cintiq 의 기울기를 조정해야 할 수 있습니다.



필요에 따라 디스플레이 스탠드를 더 낮은 위치로 조정하여 칠판대, 애니메이터 탁자 또는 제도판을 에뮬레이션하십시오.

가장 낮은 스탠드 위치에서는 책상을 건드리지 않고도 Cintiq 을 자유자재로 회전하여 최대한 편안하고 정확하게 이미지를 그리거나 편집할 수 있습니다.



대량의 키보드 입력이 필요한 경우 스탠드를 더 수직인 위치로 조정하십시오. 이 위치는 동료나 고객에게 작업 내용을 보여 줄 때도 유용합니다.

[디스플레이 스탠드 기능](#)

[디스플레이 스탠드 위치](#)

[디스플레이 스탠드에 Cintiq 장착](#)

[디스플레이 기울기 조정](#)

[회전 조정](#)

[디스플레이 스탠드에서 Cintiq 제거](#)

디스플레이 스탠드 기능

책상이나 다른 안정된 작업면 위에 Cintiq 디스플레이 스탠드를 올려 놓으십시오. 스탠드가 안정적이고 펜 디스플레이 장착 시 넘어지거나 떨어지지 않을 수평 위치를 선택하십시오. 시간을 내어 디스플레이 스탠드 구성 요소에 익숙해지십시오.

기울기 조정 레버

스탠드에 Cintiq 을 장착한 경우 이 레버를 사용하여 디스플레이 기울기를 조정하십시오. [디스플레이 기울기 조정](#) 부분을 참조하십시오.

베어링 홈

앞쪽 다리

앞쪽 다리에는 책상에서 미끄러지는 현상을 줄여주는 고무 패드가 있습니다.

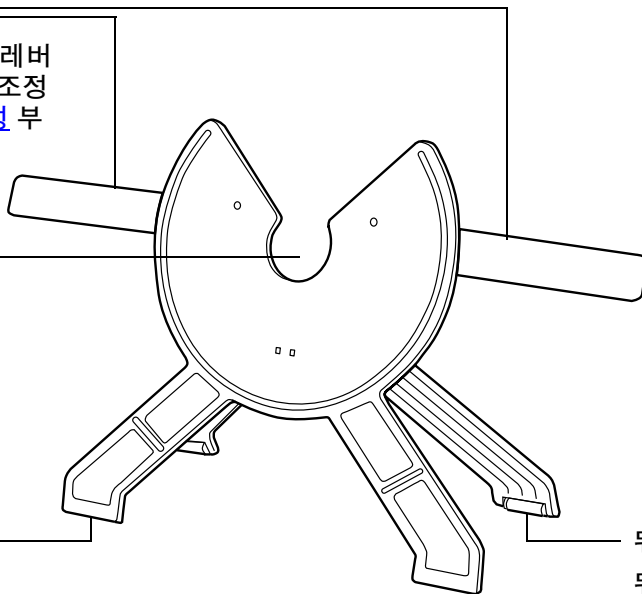

뒤쪽 다리

뒤쪽 다리에는 기울기 조정 시 옮길 수 있게 해 주는 롤러가 있습니다.

⚠ 경고

스탠드에 Cintiq 을 장착하지 않은 경우 기울기 조정 레버를 조작하지 말고, 조정 레버로 스탠드를 들어올리지 마십시오. 스탠드는 스프링이 들어 있으며 Cintiq 의 무게 없이 풀릴 경우 상해나 손상을 초래할 수 있습니다. 부적절하게 작동할 경우 신체적 상해나 스탠드 손상이 발생할 수 있습니다. 손가락이 스탠드 작동부의 틈새에 끼지 않도록 주의하십시오.

불안정한 표면이나 책상 위에 놓지 마십시오. 기울어진 곳, 불안정한 곳 또는 진동이 있는 곳에 놓지 마십시오. 이 제품이 부적합한 표면에서 떨어질 경우 물리적 손상이나 신체적 부상이 발생할 수 있습니다.

다음 : Cintiq 스탠드에 Cintiq 인터랙티브 펜 디스플레이를 장착하십시오. [디스플레이 스탠드에 Cintiq 장착](#) 부분을 참조하십시오.

디스플레이 스탠드 위치

평평하고 안정된 책상이나 다른 작업면 위의 위치를 선택하십시오.

- 평평하고 깨끗하며 습기나 유분이 없는 책상이나 다른 작업면 위의 위치를 선택하십시오.
- Cintiq 디스플레이 스탠드가 Cintiq 장착 시 넘어지거나 떨어지지 않도록 책상이나 다른 작업면 위의 안정된 위치에 놓였는지 확인하십시오.

경고

Cintiq 을 평평하고 안정된 책상이나 다른 작업면 위에 안전하게 놓으십시오.

불안정한 표면이나 책상 위에 이 제품을 놓지 마십시오. 기울어진 곳, 불안정한 곳 또는 진동이 있는 곳에 놓지 마십시오. 이 제품이 부적합한 표면에서 떨어질 경우 물리적 손상이나 신체적 부상이 발생할 수 있습니다.

젖은 표면이나 책상 위에 이 제품을 놓지 마십시오. 이 제품이 미끄러져서 제품이 떨어질 수 있습니다.

디스플레이 스탠드에 CINTIQ 장착

스탠드에 Cintiq 을 처음 장착하기 전에 케이블과 펜 디스플레이 뒤쪽에서 포장재를 모두 제거하십시오 .

- 스탠드가 Cintiq 장착 시 넘어지거나 떨어지지 않도록 책상이나 다른 작업면 위의 안정된 위치에 놓였는지 확인하십시오 . 양손으로 Cintiq 을 안전하게 잡으십시오 . 디스플레이는 사용자 쪽을 향하고 전원 버튼은 위쪽에 있으며 상태표시 LED 는 왼쪽 상단에 있어야 합니다 .
- 베어링 허브가 베어링 홈의 V 자형 상단 모서리 사이에 위치하도록 디스플레이 스탠드 앞쪽과 평행하게 Cintiq 을 정렬하십시오 . V 자형 모서리는 베어링 허브의 위치를 설정할 때 안내자 역할을 합니다 . 아래의 - A - 부분을 참조하십시오 .
- Cintiq 뒤쪽을 스탠드에 댄 상태에서 베어링 허브가 베어링 홈에 확실하게 들어갈 때까지 Cintiq 을 내리십시오 . 펜 디스플레이는 중력에 의해 제 자리에 고정됩니다 . 기계적 잠금을 알려주는 '찰칵하는 소리' 는 들을 수 없습니다 . 아래의 - B - 부분을 참조하십시오 .

- A -

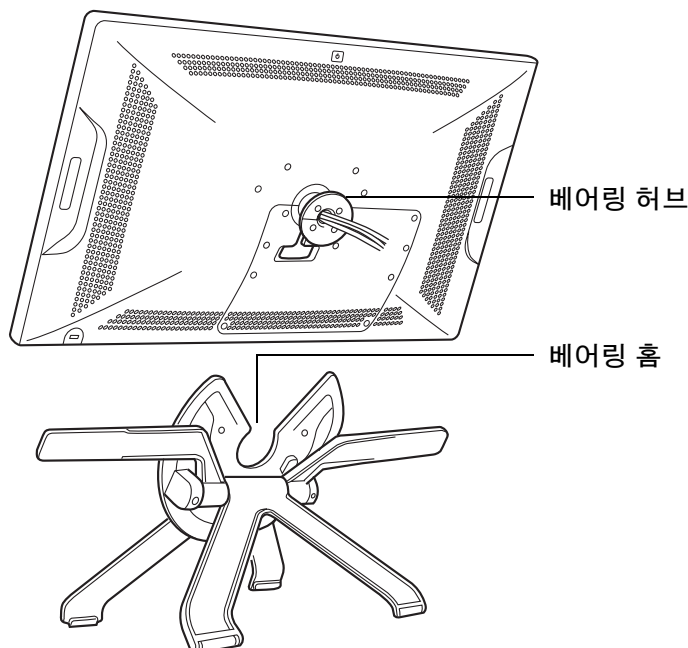

- B -

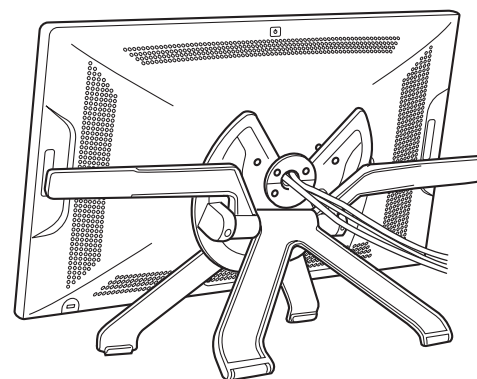

스탠드에 펜 디스플레이를 장착했으면 기울기 조정 레버를 제자리에 고정하는 폼 블록을 제거하십시오 . 이 블록을 다른 포장재와 함께 보관해 두십시오 . 나중에 Cintiq 을 운반할 경우에 필요합니다 .

⚠ 경고

기울기 조정 레버를 조작하는 경우 스탠드 다리가 평평하고 안정적인 표면 위에 놓인 상태에서 Cintiq 이 스탠드에 장착되어 있어야 합니다 . 스탠드는 스프링이 들어 있으며 제대로 조작하지 않을 경우 빠르게 풀려서 상해나 손상을 초래할 수 있습니다 .

- 디스플레이 스탠드가 안정적인지 확인하십시오 . 완벽하게 작동하는 범위까지 펜 디스플레이와 스탠드를 서서히 이동합니다 . [디스플레이 기울기 조정](#) 부분을 참조하십시오 .
- Cintiq 펜 디스플레이를 회전할 필요가 없는 경우 회전 잠금 나사를 사용하여 스탠드에 고정할 수 있습니다 . [옵션 디스플레이 구성](#) 부분을 참조하십시오 .

다른 장착 옵션에 대해 알아보려면 [대체 마운트 또는 스탠드 사용](#) 부분을 참조하십시오 .

디스플레이 기울기 조정

원하는 바에 가장 잘 맞게 펜 디스플레이 높이와 기울기를 조정할 수 있습니다.

디스플레이 기울기 또는 보기 각도를 변경하려면 펜 디스플레이의 앞부분을 바라보는 상태에서 디스플레이 스탠드 조정 레버와 거의 비슷한 높이로 왼쪽과 오른쪽을 잡으십시오. 손가락 끝을 사용하여 기울기 조정 레버를 펜 디스플레이 쪽으로 서서히 당기십시오. 그러면 클러치가 풀립니다.

디스플레이를 기울여서 기울기 설정을 조정하십시오.

- Cintiq 을 내리려면 왼쪽 기울기 조정 레버를 Cintiq 쪽으로 당기고 Cintiq 을 원하는 기울기 각도까지 서서히 내리십시오. 레버를 놓으면 스탠드가 제자리에 잠깁니다.
- Cintiq 을 올리려면 오른쪽 기울기 조정 레버를 Cintiq 쪽으로 당기고 Cintiq 을 원하는 기울기 각도까지 서서히 올리십시오. 레버를 놓으면 스탠드가 제자리에 잠깁니다.

참고: 기울기 조정 레버는 클러치가 작동하기 전에 약간의 자연스러운 움직임은 보입니다. 기울기를 조정하는 경우 디스플레이 스탠드를 작업하려는 기울기보다 약간 더 높게 설정한 다음 디스플레이를 원하는 위치까지 내리십시오.

경고

Cintiq 을 옮기기 전에 먼저 스탠드를 최대 수직 위치로 조정하십시오. 그러면 스프링의 장력이 줄어들므로 스탠드가 실수로 풀려서 광하고 닫히는 일이 없게 됩니다. 펜 디스플레이가 가로 방향인 경우 한 손으로는 디스플레이 밑부분을 잡고 다른 손으로는 스탠드 뒤쪽을 잡으십시오. Cintiq 이동 시 스탠드가 디스플레이에서 분리되지 않도록 디스플레이와 스탠드를 모두 들어올려야 합니다.

Cintiq 이 세로 방향이거나 회전 잠금 나사를 사용하여 스탠드에 고정된 경우에는 스탠드가 펜 디스플레이에서 분리되지 않으므로 양손으로 디스플레이를 잡고 Cintiq 을 안전하게 들어올릴 수 있습니다. [옵션 디스플레이 구성](#) 부분을 참조하십시오.

다음: 펜 디스플레이에 익숙해지십시오. [구입하신 Cintiq 에 대해 알아보기](#) 부분을 참조하십시오.

회전 조정

회전을 조정하려면 Cintiq 의 본체를 잡고 펜 디스플레이를 원하는 위치까지 회전하십시오. 그러면 베어링 허브가 이동합니다.

기울기가 25 도 이하인 경우 디스플레이 스탠드에서 Cintiq 을 회전할 수 있습니다. 어느 방향이든 펜 디스플레이를 180 도 까지만 회전할 수 있습니다.

펜 디스플레이를 회전하지 않을 계획이면 회전 잠금 나사를 사용하여 수평 위치로 디스플레이를 스탠드에 고정하십시오. [옵션 디스플레이 구성](#) 부분을 참조하십시오.

디스플레이 스탠드에서 CINTIQ 제거

Cintiq 인터랙티브 펜 디스플레이는 Cintiq 디스플레이 스탠드에 장착한 상태로 사용하도록 특별히 설계되었습니다. 그러나 스탠드에서 펜 디스플레이를 제거해야 할 경우가 있습니다. 예를 들어 펜 디스플레이를 적합한 VESA 장착 암에 놓아야 할 수 있습니다. [대체 마운트 또는 스탠드 사용](#) 부분을 참조하십시오.

디스플레이 스탠드에서 Cintiq 을 제거하려면

- 회전 잠금 나사가 부착된 경우 Cintiq 뒤쪽에서 해당 나사를 제거합니다.
- 디스플레이 스탠드에서 제거하기 전에 펜 디스플레이를 가로 방향으로 배치합니다. Cintiq 이 가로 방향이 아니면 스탠드가 분리 되지 않습니다.
- 그런 다음 스탠드 기울기를 가장 높은 위치까지 올립니다. [디스플레이 기울기 조정](#) 부분을 참조하십시오.
- 펜 디스플레이의 왼쪽과 오른쪽을 모두 확실하게 잡고 디스플레이 스탠드를 들어냅니다.

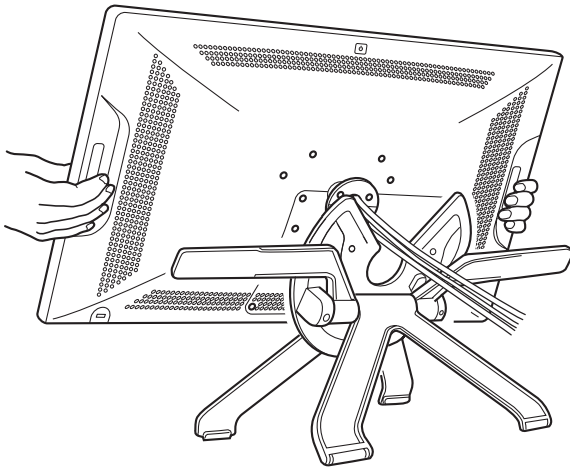

중요 : 디스플레이 스탠드에서 Cintiq 을 제거하는 경우 항상 스탠드 앞쪽에 평행한 방향으로 Cintiq 을 들어올리십시오. Cintiq 을 살짝 회전해야 스탠드가 풀릴 수도 있습니다.

참고 : 운반을 위해 Cintiq 을 포장하는 경우 먼저 스탠드 에서 Cintiq 을 제거하기 전에 스탠드를 가장 낮은 위치까지 조정하고 기울기 조정 레버 아래에 폼 패킹 블록을 넣으십시오. 폼 블록을 넣으면 포장하는 동안 스탠드가 광하고 닫히지 않게 됩니다. 항상 원래 용기와 보호용 쿠션에 넣어 Cintiq 과 스탠드를 포장하십시오. 스탠드가 장착되어 있는 상태로 Cintiq 을 포장하지 마십시오. 운반 중에 펜 디스플레이나 스탠드가 손상될 수 있습니다.

구입하신 CINTIQ 설정

구입하신 Cintiq 22HD 인터랙티브 펜 디스플레이는 디스플레이 기능과 펜 타블렛 기능을 모두 수행합니다. 아래 지침에 따라 하드웨어 및 소프트웨어 설치를 완료하십시오.

중요 : 올바른 펜 디스플레이 기능을 사용하려면 반드시 와콤 드라이버 소프트웨어를 설치해야 합니다.

[시스템 요구 사항](#)

[단계 1: 하드웨어 설치](#)

[단계 2: 소프트웨어 설치](#)

시스템 요구 사항

사용 중인 컴퓨터가 다음 최소 시스템 요구 사항을 준수하는지 확인하십시오.

- **PC.** Windows 7, Vista (SP2 이상), XP (SP3 이상). 32비트 또는 64비트 구성. DVI 또는 VGA 포트. 사용 가능한 USB 포트 및 CD-ROM 드라이브.
- **Mac.** OS X, v10.5.8 이상. Intel 기반 플랫폼만 지원됩니다. DVI 포트, VGA 포트 또는 적합한 Mini DisplayPort - DVI 어댑터. 사용 가능한 USB 포트 및 CD-ROM 드라이브.

Cintiq 은 디지털 (DVI) 및 아날로그 (VGA) 비디오 신호를 지원합니다. 최적의 성능을 위해 Cintiq 을 디지털 비디오 카드에 연결하십시오.

VGA 연결은 디지털 연결에 비해 디스플레이 품질이 좋지 않으므로 권장되지 않습니다.

참고 :

Cintiq 은 단독으로 사용할 수도 있고 CRT 모니터, LCD 프로젝터 등의 다른 디스플레이와 함께 사용할 수도 있습니다. Cintiq 을 다른 디스플레이와 함께 사용하려면 비디오 카드가 두개 이거나 이중 출력 기능이 있는 비디오 카드 한 개가 필요합니다.

Cintiq 을 미러 디스플레이, 확장 디스플레이 또는 독립 디스플레이로 설정할 수 있습니다. 둘 이상의 모니터로 작업할 경우 Cintiq 은 시스템 구성 방식에 따라 모니터에 매핑됩니다. 기본적으로 미러 모드인 경우 펜 디스플레이는 각 모니터의 전체 공간에 매핑됩니다. 다중 모니터 사용을 위한 시스템 구성에 대한 자세한 내용은 하드웨어 및 운영 체제 설명서를 참조하십시오.

다중 디스플레이 시스템의 경우 [화면 변환](#) 기능을 사용할 수 있습니다. 이 기능을 사용하면 Cintiq 과 다른 디스플레이 간에 화면 커서를 전환할 수 있습니다.



단계 1: 하드웨어 설치

이 단계에서는 비디오, USB 및 전원 케이블을 연결합니다.

아직 수행하지 않았으면 [디스플레이 스탠드에 Cintiq 장착](#)을 수행합니다.

중요: 컴퓨터나 펜 디스플레이의 전원을 켜 동안에는 비디오 또는 전원 케이블을 연결하거나 분리하지 마십시오. 디스플레이나 비디오 카드가 손상될 수 있습니다.

1. 컴퓨터를 끕니다.
2. 컴퓨터에 디지털 (DVI) 포트나 아날로그 (VGA) 포트가 있는지 확인합니다. 컴퓨터의 비디오 포트가 하나 뿐인 경우 이전 모니터의 플러그를 뽑거나 두 번째 비디오 카드를 추가합니다. 최상의 결과를 위해 Cintiq 을 DVI-D 또는 DVI-I 카드에 연결합니다.
3. 비디오 포트의 경우 아래 지침을 따릅니다. 커넥터의 나비 나사를 모두 조여야 합니다. [연결 다이어그램](#)의 - A - 부분을 참조하십시오.

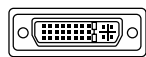

DVI-I

DVI 작동을 위해 Cintiq 비디오 카드를 컴퓨터 비디오 카드의 DVI 포트에 연결합니다.

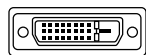

DVI-D

Cintiq 비디오 카드에는 DVI-D 커넥터가 있습니다. DVI-D 카드나 DVI-I 카드에 Cintiq 을 연결할 수 있습니다.



VGA

VGA 작동을 위해 와콤 액세서리 DVI-I - VGA 어댑터 케이블이 필요합니다.

[부품 및 부속품 주문](#) 부분을 참조하십시오.

Cintiq 에서 DVI-D 케이블을 제거하고 DVI-I - VGA 어댑터 케이블로 교환합니다.

[케이블 제거 및 교환](#) 부분을 참조하십시오. Cintiq 과 비디오 카드 간에 어댑터 케이블을 연결합니다.

[Mac Mini DisplayPort 에 연결하는 경우](#) Kanex, Apple 또는 기타 제조업체에서 제공하는 적합한 활성 어댑터 케이블이 필요합니다. 현지 소매점이나 온라인 판매점에 문의하십시오.

Cintiq 비디오 케이블의 DVI-D 끝과 Mac 간에 어댑터를 연결합니다.

4. USB 커넥터를 컴퓨터나 컴퓨터에 부착된 USB 허브의 사용 가능한 USB 포트에 꽂습니다. [연결 다이어그램](#)의 - B - 부분을 참조하십시오.
5. 전원 어댑터를 Cintiq 에 연결합니다. [연결 다이어그램](#)의 - C - 부분을 참조하십시오.
6. 어댑터 전원 케이블을 연결하고 AC 콘센트에 꽂습니다. [연결 다이어그램](#)의 - D - 부분을 참조하십시오.
7. 펜 디스플레이를 켭니다. 전원표시 LED 가 주황색으로 켜집니다.



Cintiq 케이블 배선도

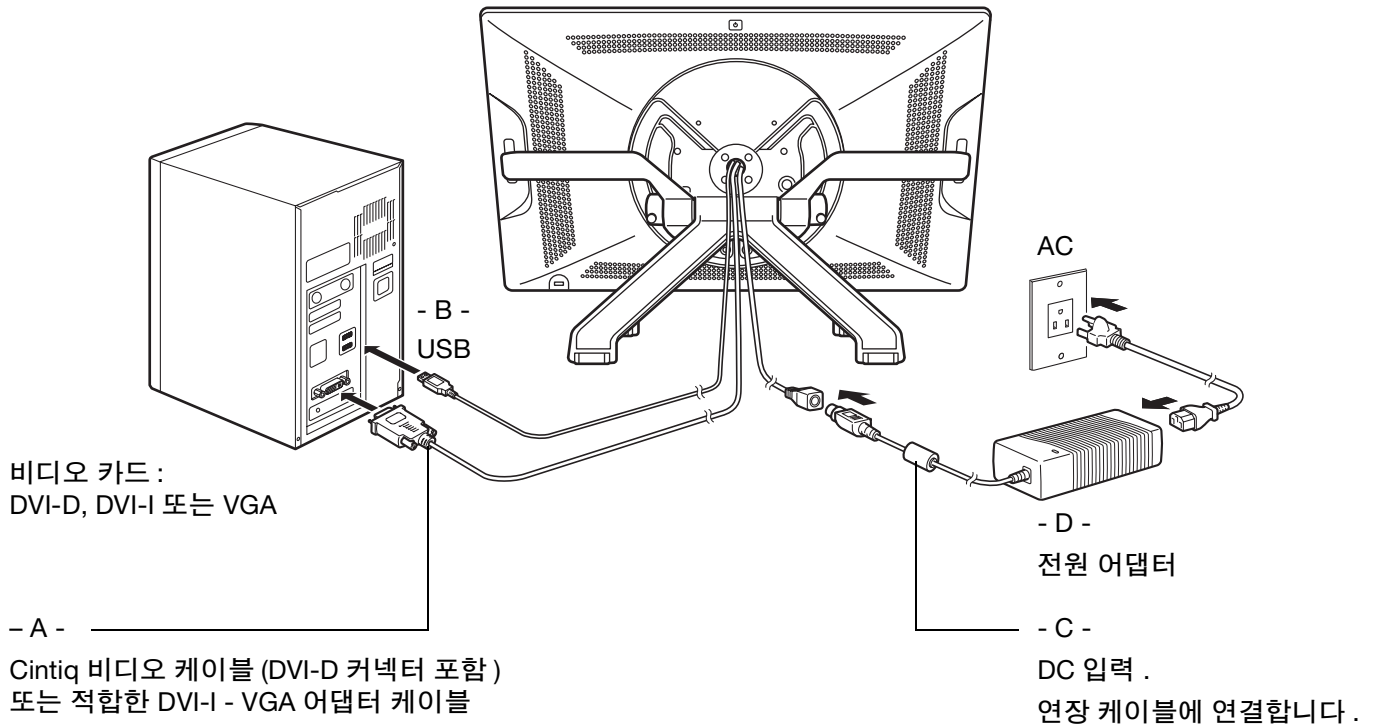

주의

Cintiq 이나 컴퓨터를 켜 동안에는 비디오 또는 전원 케이블을 연결하거나 분리하지 마십시오 .
디스플레이나 컴퓨터 비디오 카드가 손상될 수 있습니다 .

펜 디스플레이용으로 지정된 전원 어댑터만 사용하십시오 . 부적절한 전원 어댑터를 사용할 경우 펜 디스플레이가 손상될 수 있습니다 .



8. 컴퓨터를 켭니다. 인터랙티브 펜 디스플레이가 기본 모니터로 설치됩니다.
9. 필요에 따라 적절한 크기와 색 해상도를 위해 디스플레이 제어판 설정을 구성합니다. 최상의 결과를 위해 Cintiq 을 최대 (기본) 해상도인 1920x1080 으로 설정합니다. Cintiq 에 사용할 수 있는 해상도 크기에 대한 자세한 내용은 설치 CD 에 있는 중요 제품 정보 설명서를 참조하십시오. 디스플레이 크기와 색 해상도는 비디오 카드 용량에 따라 제한될 수 있습니다. 미세 조정하려면 [디스플레이 조정](#) 부분을 참조하십시오.

Windows: Cintiq 을 보조 디스플레이로 사용하려면 먼저 디스플레이 속성 제어판에서 Cintiq 을 사용하도록 설정해야 합니다.

설치의 LCD 모니터 부분이 만족스럽게 작동한 후 [단계 2: 소프트웨어 설치](#) 부분으로 이동합니다.

참고 :

각 LCD 패널은 매우 엄격한 품질 표준에 따라 생산됩니다. 생산 기법으로는 절대적으로 완벽한 디스플레이를 보장할 수 없습니다. 와콤은 항상 흰색인 픽셀을 허용하지 않습니다. 소수의 하위 픽셀만 색 스펙트럼의 일부 부분에 대해 잘못된 색을 표시하도록 허용됩니다. 자세한 내용은 중요 제품 정보 설명서를 참조하십시오.

이미지에 미세한 줄무늬 (화면 줄무늬 등) 가 있는 경우 깜박이는 것처럼 보이거나 물결무늬가 나타날 수 있습니다.

디스플레이 화면 표면을 너무 세게 누르지 마십시오. 물결무늬나 풀링 현상이 나타날 수 있습니다. 이 경우 펜으로 작업할 때 디스플레이 화면을 누르는 압력을 줄이십시오.

정지 이미지를 장시간 표시하는 경우 잔상이 잠시 남을 수 있습니다. 이를 방지하려면 화면 보호기 나 다른 전원 관리 기능을 사용하십시오.

펜 디스플레이 백라이트의 수명을 연장하려면 장시간 사용하지 않을 경우 디스플레이를 끄도록 컴퓨터의 전원 관리 기능을 설정하십시오.

장시간 Cintiq 작업을 할 경우 디스플레이 화면 밝기를 줄이면 눈의 피로감을 더 줄일 수 있습니다. 이렇게 하면 백라이트 수명도 연장되고 디스플레이 화면 표면에서 느껴지는 열도 줄어듭니다.

일부 모델의 설치 CD 에 색 프로파일 포함되어 있을 수 있습니다. Cintiq 에 사용하려면 먼저 시스템 디스플레이 설정 제어판에서 Cintiq 을 펜 디스플레이로 식별하십시오. 그런 다음 색 관리 제어판에서 Cintiq 프로ファイルを 선택하십시오. 자세한 내용은 운영 체제와 애플리케이션 설명서의 색 관리 정보를 참조하십시오.

문제 해결에 대해서는 [문제 해결](#) 부분을 참조하십시오.

단계 2: 소프트웨어 설치

중요: 올바른 화상 펜 기능을 사용하려면 반드시 와콤 드라이버 소프트웨어를 설치해야 합니다.

작업 내용을 저장하고 열려 있는 애플리케이션을 모두 닫습니다. 모든 바이러스 방지 프로그램을 일시적으로 비활성화합니다.

1. 설치 CD 를 컴퓨터의 CD-ROM 드라이브에 넣습니다. 소프트웨어 설치 프로그램 메뉴가 표시되지 않으면 CD 에 있는 '설치' 아이콘을 더블클릭합니다. (사용 가능한 경우 해당 지역의 와콤 웹사이트에서 최신 소프트웨어 드라이버를 다운로드하여 설치할 수도 있습니다.)
2. '태블릿 설치' 을 클릭하고 화상 지침에 따라 드라이버 소프트웨어를 설치합니다.
3. 바이러스 방지 프로그램을 다시 활성화합니다.
4. 소프트웨어 설치를 완료한 후 Cintiq 디스플레이 화면에서 펜을 사용하여 화면 커서를 이동할 수 있는지 확인합니다.

펜촉을 디스플레이 화면에 놓으면 화면 커서가 대략적으로 펜촉 아래의 해당 위치로 즉시 건너 뛰어야 합니다. 펜촉을 들어올리고 디스플레이 화면 표면의 다른 위치에 놓습니다. 화면 커서가 새 위치로 다시 건너 뛰어야 합니다. 절대 좌표 설정이라는 이 방법을 사용하면 디스플레이 화면 표면을 가로질러 펜을 드래그하지 않고도 화면 커서의 위치를 설정할 수 있습니다.

5. 업데이트된 정보는 Read Me 파일을 참조하십시오. 또한 설치 CD에 있는 중요 제품 정보 설명서의 주의 및 경고 내용을 검토하십시오. Cintiq 설치에 문제가 있으면 [문제 해결](#) 부분을 참조하십시오.
6. 화면 커서와 펜촉 위치를 정교하게 맞춥니다. [펜 디스플레이 보정](#) 부분을 참조하십시오.

참고:

사용자별 환경설정이 지원됩니다. 로그인한 후 각 사용자가 와콤 태블릿 제어판에서 개인 설정을 사용자 정의할 수 있습니다. 로그인하거나 빠른 사용자 전환 방법을 사용하여 다른 사용자로 전환하면 해당 사용자 설정이 로드됩니다.

펜 디스플레이가 제대로 반응하지 않거나 커서가 제어되지 않으면 펜 디스플레이 환경설정이 손상된 것일 수 있습니다. [환경설정 관리](#) 부분을 참조하여 현재 환경설정 지정을 삭제하고 펜 디스플레이를 출고시 기본 상태로 되돌립니다.

드라이버를 설치하면 Microsoft Windows 7, Vista 및 Office 2007 이상에서 제공되는 펜 입력 기능이 자동으로 활성화됩니다 (Windows 7 Starter 및 Home Basic 과 Windows Vista Home Basic 은 제외). [Windows에서의 펜 및 디지털 잉크 기능](#) 부분을 참조하십시오.

인터넷에서 새 소프트웨어 드라이버 (사용 가능한 경우) 를 다운로드하려면 [소프트웨어 업데이트 가져오기](#) 부분을 참조하십시오.

소프트웨어 드라이버를 제거하려면 [Cintiq 제거](#) 부분을 참조하십시오.

구입하신 CINTIQ 에 대해 알아보기

Cintiq 22HD 인터랙티브 펜 디스플레이는 LCD(액정 표시 장치)의 이점과 배터리 없이 작동하는 와콤 무선 펜 기술의 제어력, 간편함 및 생산성을 결합하여 컴퓨터에 대한 직접 화상 펜 인터페이스를 제공합니다.

구입하신 Cintiq의 기본 구성 요소로는 고품질 컬러 디스플레이 뒤에 내장된 와콤 펜 태블릿, 와콤 그림 펜, [Cintiq 디스플레이 스탠드](#) 등이 있습니다.

이 설명서에서는 구입하신 Cintiq [설정](#) 및 [사용](#) 방법을 설명합니다. 와콤 태블릿 제어판을 통해 펜과 펜 디스플레이 설정을 사용자 정의할 수 있습니다. 자세한 내용은 [사용자 정의](#) 부분을 참조하십시오.

참고: 지역에 따라서는 구할 수 없는 제품 모델이 있을 수 있습니다.

[펜 디스플레이 기능](#)

[펜 기능](#)

펜 디스플레이 기능

Cintiq 펜 디스플레이를 디스플레이 스탠드에 안전하게 장착했으면 잠시 시간을 내어 구입하신 Cintiq 인터랙티브 펜 디스플레이의 기능과 구성 요소에 익숙해지십시오. 디스플레이와 태블릿 센서는 운영 체제에 별개의 장치로 나타나지만 통합된 출력 및 입력 장치 역할을 합니다. 태블릿 센서는 펜 좌표, 압력, 기울기, 스위치, 지우개 및 기타 정보를 보고합니다.

- 많은 애플리케이션에 펜 디스플레이 기능(예: 필압 감도, 기울기 및 회전)에 대한 지원 기능이 내장되어 있습니다. 이러한 기능을 지원하는 애플리케이션에 대해 알아보려면 와콤 웹사이트를 방문하십시오. [제품 정보](#) 부분을 참조하십시오.
- 특정 애플리케이션에서 펜 디스플레이 기능을 사용하는 가장 적합한 방법에 대해서는 해당 애플리케이션 설명서를 참조하십시오.

[앞에서 본 모양](#)

[뒤에서 본 모양](#)

앞에서 본 모양

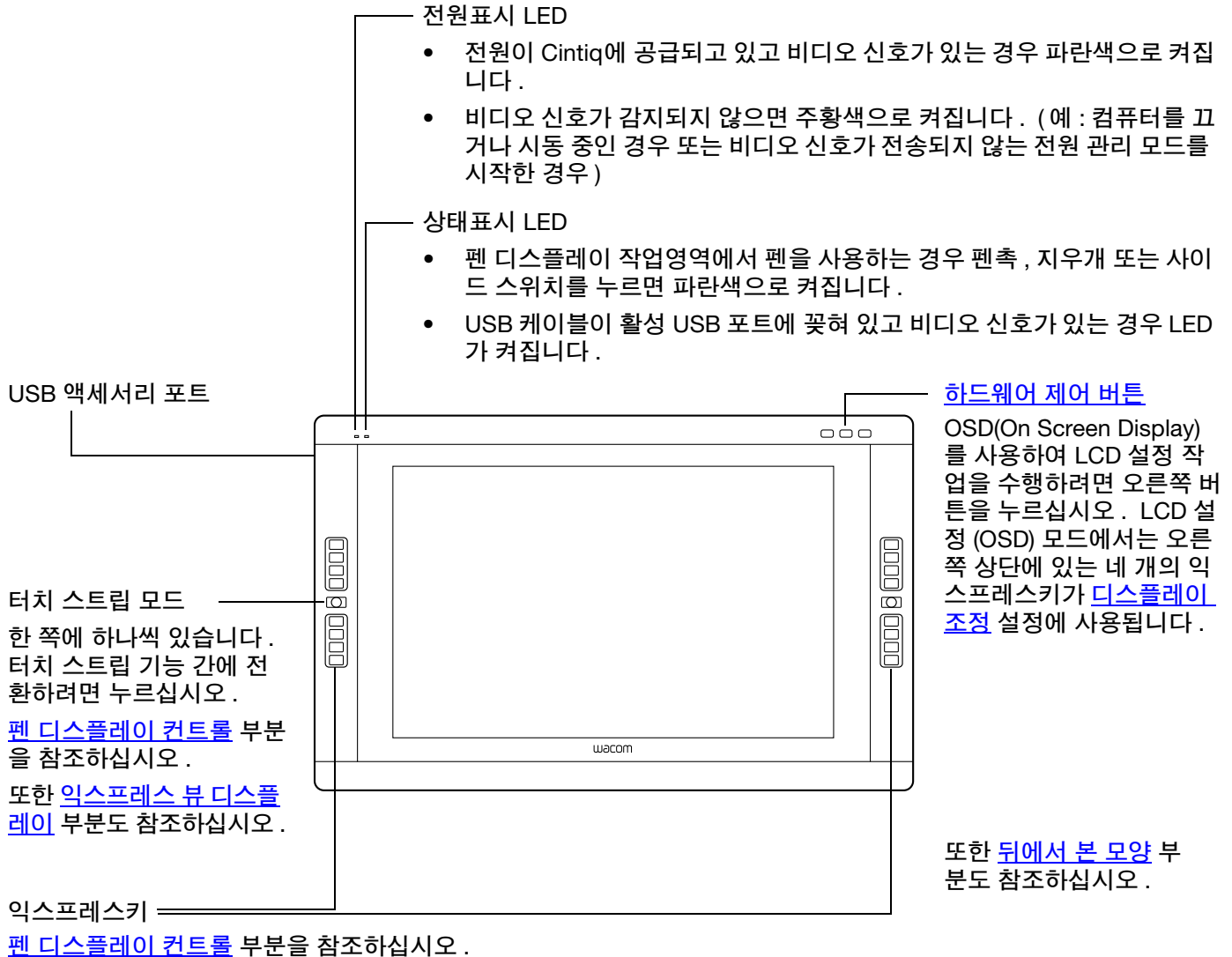

뒤에서 본 모양

베어링 허브

디스플레이 스탠드의 베어링 홈에 들어갑니다.

Cintiq을 회전하고 손쉽게 장착하며 스탠드에서 제거할 수 있게 해 줍니다.

또한 [대체 마운트 또는 스탠드 사용](#) 부분도 참조하십시오.

보안 슬롯

케이블

DVI-D, USB 및 전원.

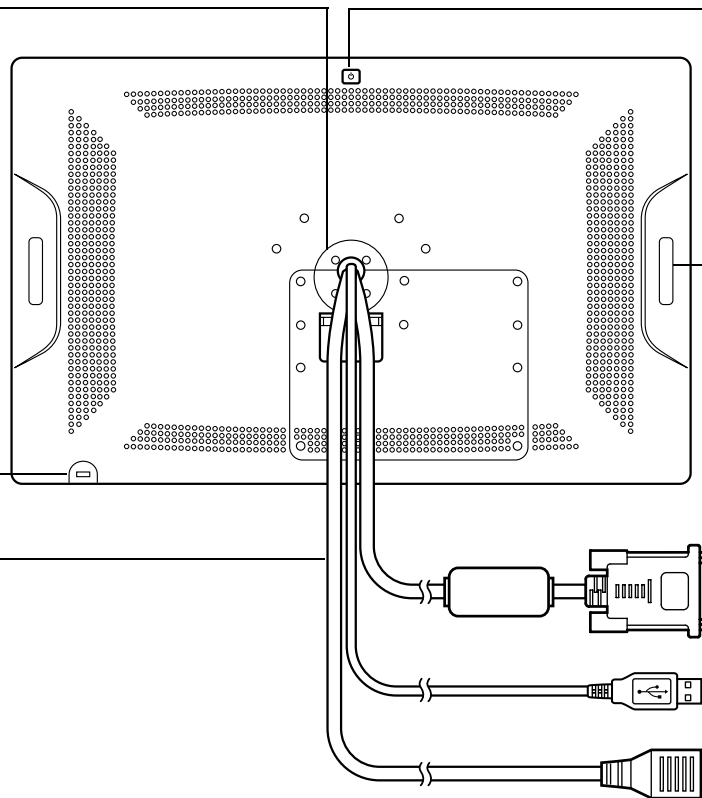

전원 버튼

펜 디스플레이를 켜거나 끄려면 누르십시오.

터치 스트립

한 쪽에 하나씩 있습니다. [펜 디스플레이 컨트롤](#) 부분을 참조하십시오.

또한 [앞에서 본 모양](#) 부분도 참조하십시오.

중요 : 사용 중이 아닐 때는 항상 Cintiq 디스플레이 스탠드에 장착하거나 원래 포장 상자에 넣은 상태에서 인터랙티브 펜 디스플레이를 보관하십시오. 케이블이 과도하게 구부러지거나 구겨지는 표면에 놓은 상태에서 펜 디스플레이를 보관하지 마십시오.

다음 단계 : [펜 기능](#) 부분을 검토하고 [Cintiq 디스플레이 스탠드](#)에 대해 알아보십시오. 그런 다음 아직 이동하지 않았으면 [구입하신 Cintiq 설정](#)으로 이동하십시오.

펜 기능

지우개: 펜 디스플레이 화면의 근접 범위 내로 가져가면 디스플레이의 태블릿 부분이 펜 위치를 보고합니다. 지우개를 누르면 압력 정보가 보고됩니다. 기본적으로 기능은 '지우기'로 설정되어 있습니다.

사이드 스위치: 사용자 정의 가능한 사이드 스위치가 편리한 위치에 있어 엄지나 검지로 전환할 수 있지만 펜을 사용하는 동안 실수로 누르지 않도록 하십시오.

펜촉이 디스플레이 화면의 근접 범위 내에 있을 때마다 스위치를 사용할 수 있습니다. 펜촉을 디스플레이 표면에 대지 않아도 됩니다.

어느 방향으로든 스위치를 전환하여 버튼 기능을 활성화할 수 있습니다. 기본적으로 상단 스위치는 '더블클릭'으로, 하단 스위치는 '오른쪽 클릭'으로 설정되어 있습니다.

펜촉 (교체형 펜심): 펜 디스플레이 화면의 근접 범위 내로 가져가면 곧바로 펜이 활성화됩니다. 따라서 펜촉을 디스플레이 화면에 대지 않고도 화면 커서의 위치를 설정할 수 있습니다.

펜촉에 압력이 가해지면 펜이 기본 마우스 버튼 클릭을 시뮬레이션합니다. 펜촉 클릭 압력은 와콤 태블릿 제어판에서 조정할 수 있습니다.

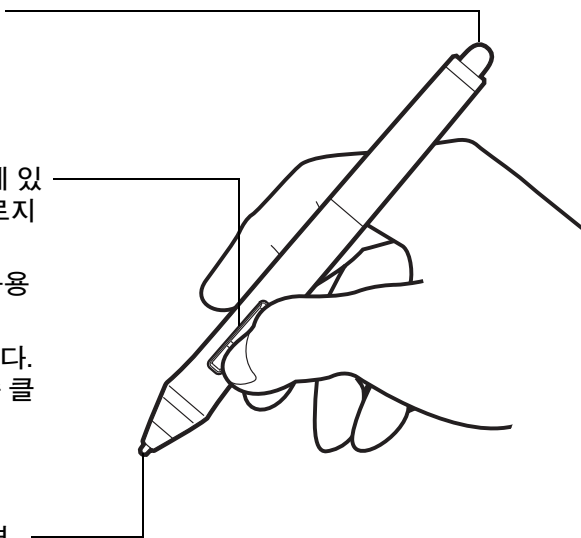

도움말:

- 펜촉이나 지우개를 펜 디스플레이 화면 표면의 5mm 이내로 가져가면 펜이 근접 범위에 들어갑니다.
- 펜 디스플레이가 자동 절전 모드로 들어간 후 작업을 재개하려면 펜촉을 근접 범위 내로 가져가거나 펜촉을 펜 디스플레이 화면에 대십시오.

중요:

- 구입하신 제품과 함께 제공된 펜이나 Cintiq용으로 지정된 와콤 액세서리 펜만 사용하십시오. 다른 펜은 제대로 작동하지 않을 수 있습니다. [사용 가능한 부품 및 부속품](#) 부분을 참조하십시오. 또한 Cintiq 펜촉은 Cintiq 펜 디스플레이에 사용하도록 특별히 설계되었습니다. 다른 펜의 펜촉을 사용할 경우 Cintiq 디스플레이 화면이 손상될 수 있습니다.
- 사용하지 않을 때는 펜을 펜 스탠드에 꽂거나 책상 위에 눕혀 두십시오. 펜의 감도 유지를 위해 펜촉이나 지우개가 용기 바닥면에 닿는 상태로 보관하지 마십시오. 부적절하게 보관할 경우 펜촉 압력 센서가 손상될 수 있습니다.

구입하신 CINTIQ 작업

Cintiq 22HD 인터랙티브 펜 디스플레이와 Cintiq 디스플레이 스탠드는 탁월한 유연성을 발휘하고 인체 공학적으로 작동하도록 설계되었습니다. 따라서 필요할 때마다 다른 높이와 위치로 Cintiq 을 빠르게 조정할 수 있습니다. [디스플레이 기울기 조정](#)에 따라 실험하여 특정 작업 방식과 업무에 가장 적합한 높이와 위치를 확인하십시오.

Cintiq 작업을 수행하는 동안 제도판이나 제도 용지인 것처럼 디스플레이 화면 위에 손을 살짝 올려 놓을 수 있습니다.

Cintiq 펜 디스플레이 표면이 책상보다 약간 더 높으므로 장치를 편안하게 사용할 수 있도록 책상이나 의자의 높이를 조정해 보십시오.

[작업 공간 배치](#)

[왼손 / 오른손 사용에 맞게 Cintiq 구성](#)

[그립 펜 사용](#)

[펜 디스플레이 컨트롤](#)

[다중 모니터 작업](#)

[디스플레이 조정](#)

작업 공간 배치

피로를 최소화하려면 작업 공간을 정리하여 편안한 환경을 만드십시오. 거리적거리는 것 없이 손쉽게 접근할 수 있도록 Cintiq, 펜 및 키보드를 배치하십시오. 눈의 피로를 최소화하면서 편안하게 볼 수 있도록 펜 디스플레이와 다른 디스플레이를 배치해야 합니다.

- 아직 수행하지 않은 경우 왼손 / 오른손 사용에 맞게 [Cintiq 구성](#)을 수행해야 합니다.
- Cintiq 을 디스플레이로 사용하는 경우 펜 디스플레이 상단을 눈과 평행하게 맞추십시오.



[원하는 작업에 가장 잘 맞는 위치로 Cintiq 을 조정하십시오.](#)

- 키보드로 작업하는 경우 키보드를 조정 가능한 키보드 트레이에 넣은 상태로 책상 표면 약간 아래에 놓아 보십시오.
- 항상 바른 자세를 유지하십시오.



- 주기적으로 컴퓨터에서 눈을 떼고 실내의 다른 물체를 보십시오 . 이렇게 하면 눈의 피로를 푸는 데 도움을 줍니다 .
- 펜으로 작업을 할 때는 펜을 부드럽게 잡으십시오 . 작업중에 일을 잠시 멈추고 스트레칭 등으로 몸을 풀어주십시오 .
- 하루에 여러 작업을 번갈아 가면서 수행하십시오 . 어색한 자세와 반복된 움직임을 최소화하십시오 .
- 불편이 느껴지면 자세를 바꾸십시오 .
- 여러 모드를 번갈아 가면서 사용하십시오 . 예를 들어 서너 시간마다 Cintiq 디스플레이 스탠드를 다른 작업 위치로 조정하십시오 .
- 이 장의 나머지 내용을 참조하여 Cintiq 작업에 대해 자세히 알아보십시오 .
- 원하는 작업 방식에 맞게 Cintiq 을 [사용자 정의](#)하는 데 필요한 기본 정보에 대해 알아보십시오 .

도움말 :

- 실수로 펜 디스플레이를 컴퓨터에서 너무 멀리 이동하여 컴퓨터에 연결된 케이블을 당기지 마십시오 .
- 회전 잠금 나사가 Cintiq 뒤쪽에 부착된 경우에는 회전 잠금 나사를 제거해야 Cintiq 을 회전할 수 있습니다 .
- 펜 디스플레이를 회전하기 전에 장치 뒤쪽의 케이블이 자유자재로 회전하고 있는지 확인하십시오 .
- 모니터 스탠드에 대한 VESA MIS-D 100/100(4 개 나사) 사양을 충족하는 연결식 암이나 다른 타사 받침대에 Cintiq 을 장착할 수도 있습니다 . 자세한 내용은 [대체 마운트 또는 스탠드 사용](#) 부분을 참조하십시오 .

반복운동손상 (RSI) 에 관한 주의 : 와콤은 와콤 제품이 마우스의 오랜 사용으로 인한 질환 또는 제품 사용으로 발생된 부상의 일부 또는 전부를 치유하거나 방지한다는 것을 명시하거나 약속하거나 보증하지 않습니다 . 사용 결과는 사용자마다 다를 수 있습니다 . 따라서 항상 사용자의 특정 상황에 가장 적합한 치료법을 위해 적절한 진료를 받으시기 바랍니다 .

왼손 / 오른손 사용에 맞게 CINTIQ 구성

설치하는 동안 왼손 / 오른손 사용자인지 여부에 따라 Cintiq 의 기본 구성을 선택하라는 메시지가 표시됩니다. 이때 선택한 구성은 익스프레스키나 터치 스트립의 기본 설정을 결정하는 데 사용됩니다.

그러나 언제라도 와콤 태블릿 제어판을 사용하여 왼손 / 오른손 사용자에게 맞게 Cintiq 을 쉽게 다시 구성할 수 있습니다. 왼손 / 오른손 사용 설정을 변경하면 익스프레스키와 터치 스트립 설정이 자동으로 다시 구성됩니다.

왼손 / 오른손 사용자에게 맞게 다시 구성하려면

1. 가운데 **하드웨어 제어 버튼**을 눌러 와콤 태블릿 제어판을 실행합니다. '옵션 ...' 을 클릭합니다.
2. 왼손 / 오른손 사용에 해당하는 설정을 선택합니다.
3. 'OK' 를 클릭합니다. 기존 익스프레스키와 터치 스트립 설정이 왼손과 오른손 간에 교환 (전환) 됩니다.

참고 :

왼손 / 오른손 사용 설정을 변경해도 하드웨어 제어 버튼은 영향을 받지 않습니다.

마찬가지로 왼손 / 오른손 사용 설정을 변경해도 LCD 설정 (OSD) 모드에서 LCD 설정을 제어하는 데 사용되는 익스프레스키는 영향을 받지 않습니다.

이 절차는 기본 방향에 영향을 주지 않습니다. 시스템 로그인 화면과 사용자 전환 화면에서는 설치하는 동안 선택한 기본 구성이 사용됩니다. 기본 구성을 변경하려면 와콤 드라이버를 다시 설치해야 합니다.

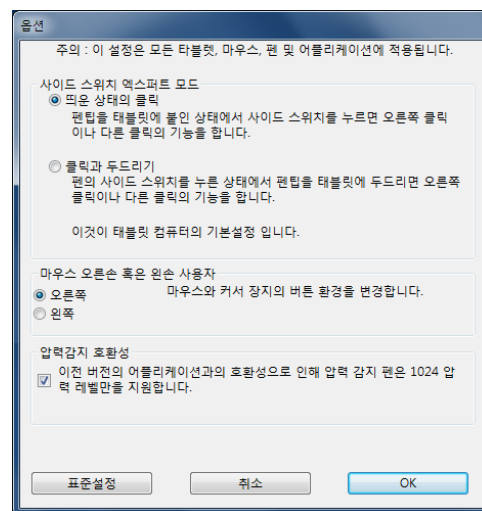

그립 펜 사용

배터리 없이 작동하는 무선 펜이 펜촉에 가하는 압력과 기울기를 감지합니다. 기본적인 펜 사용 기법은 포인팅, 클릭, 더블클릭, 드래그의 네 가지가 있습니다. 펜 사용에 익숙하지 않으면 다음 페이지를 참조하십시오.

[펜 잡기](#)

[위치 설정](#)

[클릭](#)

[드래그](#)

[사이드 스위치 사용](#)

[필압 감도 작업](#)

[기울기를 사용하여 그리기](#)

[지우기](#)

펜 잡기

일반 펜 또는 연필을 잡는 것과 같이 펜을 잡습니다. 사이드 스위치가 엄지나 검지로 전환할 수 있는 편리한 위치에 있도록 그립을 조정합니다. 펜으로 그리거나 위치를 설정하는 동안 실수로 스위치를 누르지 않도록 주의하십시오. 펜은 가장 편안한 각도로 기울입니다. Cintiq 작업을 수행하는 동안 디스플레이 화면 위에 손을 살짝 올려 놓을 수 있습니다.

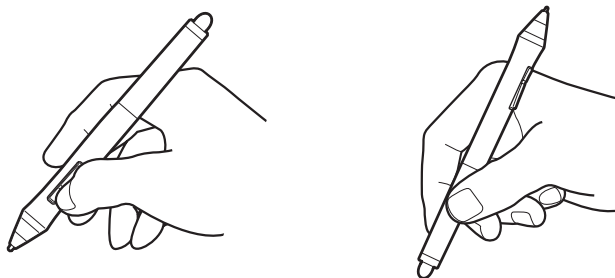

다중 사용자 환경에서 작업하고 있거나 펜을 개인 설정하려는 경우 펜촉의 원추형 뚜껑을 풀고 컬러 링을 다른 색의 링(기본 제공)으로 교환하십시오.

언제든지 펜 설정을 [사용자 정의](#)할 수 있습니다.

손쉽게 닿을 수 있는 곳에 펜 스탠드를 놓으십시오. 사용하지 않을 때는 펜을 펜 스탠드에 꽂거나 책상 위에 눕혀 두십시오. 스탠드를 사용하면 펜을 수평이나 수직으로 놓을 수 있습니다.

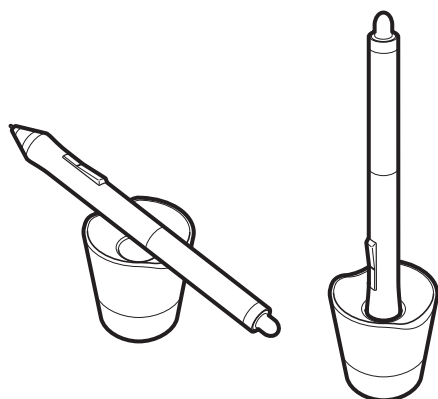

펜심 제거 도구와 여러 가지 교환용 펜심에 접근하려면 펜 스탠드 베이스를 푸십시오.

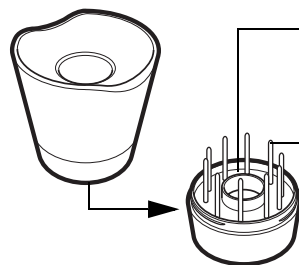

펜심 제거 도구

교환용 펜심

- 6 개의 표준 펜심
- 3 개의 하드 펄트 펜심
- 1 개의 스트로크 펜심

중요 : 펜의 감도 유지를 위해 펜촉이나 지우개가 용기 바닥면에 닿는 상태로 보관하지 마십시오. 부적절하게 보관할 경우 펜촉 압력 센서가 손상될 수 있습니다.

위치 설정

화면 커서의 위치를 설정하려면 화면 표면을 건드리지 말고 Cintiq 디스플레이 화면 바로 위에서 펜을 이동하십시오. 디스플레이 화면에서 펜촉을 눌러 선택을 하십시오.

참고 : [펜 디스플레이 보정](#) 시 화면 커서가 펜촉과 정확하게 정렬됩니다. 디스플레이 화면 위에 펜을 놓을 때 화면 커서가 펜촉 부근 위치로 건너뛰지 않으면 펜 디스플레이 소프트웨어 드라이버가 설치되지 않았거나 로드되지 않은 것입니다. 필요한 경우 드라이버 소프트웨어를 설치하십시오. 그렇지 않은 경우 [문제 해결](#) 부분을 참조하십시오.

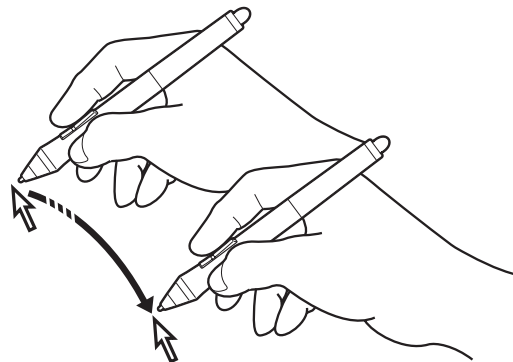

클릭

펜촉으로 디스플레이 화면을 한 번 누르거나 펜을 디스플레이 화면에 대고 충분한 압력을 가하여 클릭을 등록하십시오.

도움말 : 펜이 아이콘 위에 위치할 때 아이콘이 선택되고 1 회 클릭으로 아이콘이 기동하도록 Windows 를 설정합니다. 이 기능을 사용하려면 우선 폴더를 여십시오.

Windows 7 및 Vista : '구성' 풀다운 메뉴에서 '폴더 및 검색 옵션' 을 선택합니다. '일반' 탭에서 '한 번 클릭으로 아이템 열기 (포인터로 선택)' 을 선택합니다.

Windows XP : '도구' 풀다운 메뉴에서 '폴더 옵션' 을 선택합니다. '일반' 탭에서 '한 번 클릭으로 아이템 열기 (포인터로 선택)' 을 선택합니다.

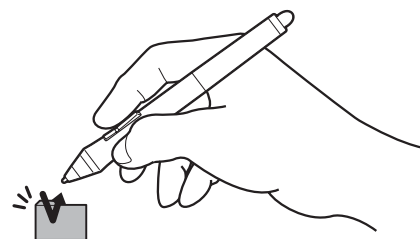

상단 사이드 스위치 ('더블클릭'으로 설정한 경우) 를 누르거나 펜촉으로 디스플레이 화면의 동일한 장소를 두 번 빠르게 누르십시오. 펜을 펜 디스플레이 화면에 수직하게 사용하면 더블클릭이 더 쉽습니다.

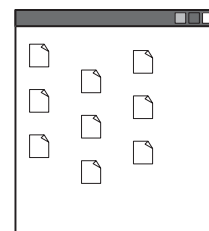
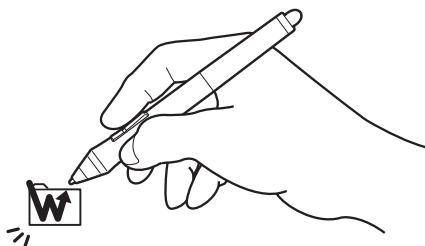

드래그

객체를 선택하고 디스플레이 화면을 가로질러 펜촉을 밀어서 객체를 이동하십시오.

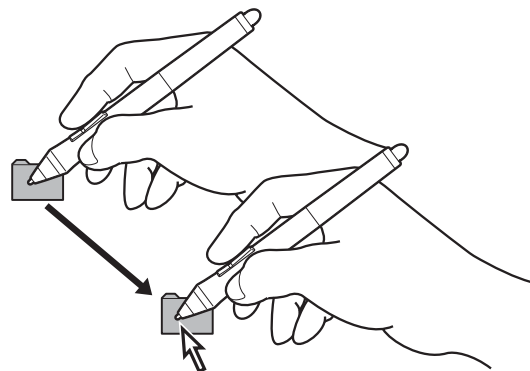

사이드 스위치 사용

펜은 사이드 스위치를 장착한 상태로 제공됩니다. 이 스위치를 아무 방향으로나 돌려서 사용자 정의 가능한 두 가지 기능을 선택할 수 있습니다. 펜촉이 디스플레이 화면 표면의 근접 범위 (5mm) 내에 있을 때마다 사이드 스위치를 사용할 수 있습니다. 스위치를 사용하기 위해 펜촉을 디스플레이 표면에 댄 필요는 없습니다. 기본적으로 상단 스위치는 '더블클릭'으로, 하단 스위치는 '오른쪽 클릭'으로 설정되어 있습니다. 와콤 타블렛 제어판을 사용하여 스위치 기능을 [사용자 정의](#)하거나 비활성화할 수 있습니다.

필압 감도 작업

펜은 손 움직임의 미묘한 차이와 굴절에 반응해 이 기능을 지원하는 애플리케이션 내에서 펜과 브러시의 터치를 자연스럽게 재현합니다.

필압 감도를 사용하여 쓰기, 잉크 또는 그리기를 하려면 펜촉에 아래 방향으로 다양한 압력을 가하면서 디스플레이 화면 표면을 따라 펜을 이동합니다. 두꺼운 선이나 짙은 색상을 표현하려면 세게 누릅니다. 가는 선이나 연한 색상을 표현하려면 가볍게 누릅니다. 일부 애플리케이션의 경우 먼저 애플리케이션의 도구 팔레트에서 필압 감지 도구를 선택해야 합니다.

펜촉 감촉을 조정하려면 [펜촉 감촉 및 더블클릭 조정](#) 부분을 참조하십시오.

압력을 지원하는 애플리케이션에 대해 알아보려면 와콤 웹사이트를 방문하십시오. [제품 정보](#) 부분을 참조하십시오.

기울기를 사용하여 그리기

수직 위치의 펜을 기울이면 펜 디스플레이가 인식합니다. 지원하는 애플리케이션에서 기울기를 사용하여 선 모양과 두께를 제어할 수 있습니다.

기울기를 지원하는 애플리케이션에 대해 알아보려면 와콤 웹사이트를 방문하십시오. [제품 정보](#) 부분을 참조하십시오.

지우기

지원하는 애플리케이션에서 펜 지우개는 연필에 달려 있는 지우개처럼 작동합니다. 텍스트 애플리케이션의 경우 지우개를 사용하여 텍스트를 선택한 다음 펜 디스플레이 화면에서 지우개를 들어올리면 텍스트가 삭제됩니다.

지우개를 지원하는 애플리케이션에 대해 알아보려면 와콤 웹사이트를 방문하십시오. [제품 정보](#) 부분을 참조하십시오. 애플리케이션이 지우개 기능이 지원하지 않을 경우에도 지우개를 사용해 위치 결정, 그리기, 주석 기능을 사용할 수 있습니다.

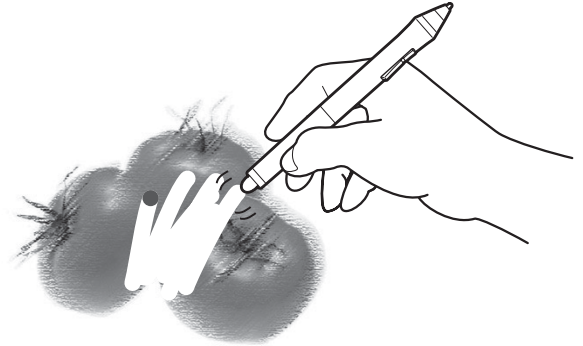

펜 디스플레이 컨트롤

그래픽이나 다른 애플리케이션의 작업 흐름을 개선하는 Cintiq 기능이 바로 익스프레스키와 터치 스트립입니다. 주로 사용하는 손으로 펜을 사용함과 동시에 다른 손을 사용하여 익스프레스키나 터치 스트립을 조작할 수 있습니다.

터치 스트립

한 쪽에 하나씩 펜 디스플레이 뒤쪽에 있습니다.

손가락을 터치 스트립에 대고 밀면 확대 / 축소되거나 스크롤되거나 지정한 키스트로크 작업이 실행됩니다.

[터치 스트립 사용](#) 부분을 참조하십시오.

하드웨어 제어 버튼

버튼을 누르면 지정한 기능이 활성화됩니다. [하드웨어 제어 버튼 사용](#) 부분을 참조하십시오.

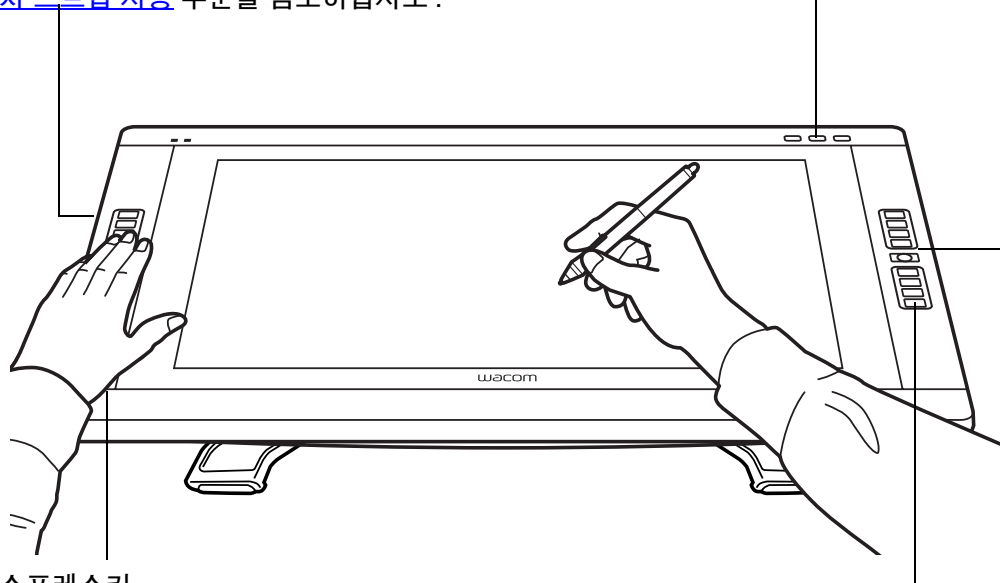

터치 스트립 모드

터치 스트립 기능 간에 전환하려면 누르십시오. 왼쪽 버튼을 누르면 왼쪽 터치 스트립 기능이 전환되고 오른쪽 버튼을 누르면 오른쪽 터치 스트립 기능이 전환됩니다.

터치 스트립 모드 버튼을 누를 때마다 디스플레이에 겹침 화면이 잠깐 나타나서 기능 지정 내용을 보여줍니다.

또한 [익스프레스 뷰 디스플레이 사용](#) 부분도 참조하십시오.

익스프레스키

사용자 정의 가능한 키를 눌러 자주 사용하는 기능 또는 키스트로크를 수행하거나 버튼 클릭 또는 변경 키를 에뮬레이션할 수 있습니다. [익스프레스키 사용](#) 부분을 참조하십시오.

다중 모니터 시스템의 경우 [화면 변환](#) 기능을 사용할 수 있습니다. 이 기능을 사용하면 Cintiq 과 다른 디스플레이 간에 화면 커서를 전환할 수 있습니다. 예 : Cintiq 은 펜촉 위치에 커서가 있는 펜 디스플레이로 사용할 수도 있고 전체 바탕 화면이나 시스템의 어느 한 디스플레이에 걸쳐 커서가 이동할 수 있는 표준 와콤 타블렛으로 사용하도록 전환할 수도 있습니다.

하드웨어 제어 버튼 사용

버튼을 누르면 다음 작업이 수행됩니다.

- 현재 Cintiq 설정을 보여주는 다이어그램을 표시합니다.
- 와콤 타블렛 제어판을 실행합니다.
- OSD(On Screen Display) 를 사용하여 LCD 설정 작업을 수행합니다.

버튼을 한 번 더 누르면 기능이 해제됩니다.

일반 작업과 LCD 설정 ([On Screen Display](#)) 모드 간에 오른쪽 상단에 있는 네 개의 익스프레스키를 전환합니다.

LCD 설정 (OSD) 모드에서는 OSD 메뉴가 디스플레이 화면에서 활성화되고 오른쪽 상단에 있는 익스프레스키가 [디스플레이 조정](#)에 사용됩니다. 익스프레스키 모드로 다시 전

와콤 타블렛 제어판을 실행합니다.

열려 있을 때 누르면 제어판이 닫힙니다.

디스플레이 화면에 펜 디스플레이 익스프레스키, 터치 스트립 및 펜 설정을 보여주는 다이어그램을 표시합니다.

각 컨트롤의 현재 기능이 표시됩니다. 누르면 다이어그램이 사라집니다.

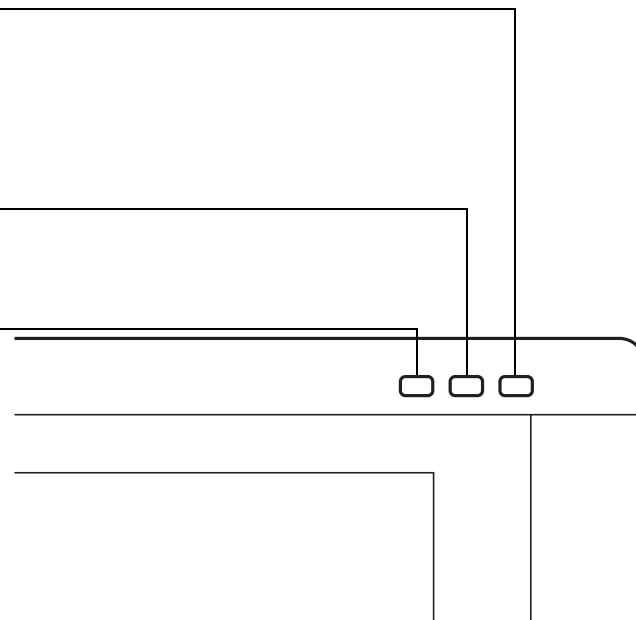

참고 :

컴퓨터 속도에 따라 응답 시간에 약간의 지연이 발생할 수 있습니다.

컨트롤 버튼은 사용자 정의할 수 없습니다.

익스프레스키 사용

각각의 키를 눌러 빈번하게 사용되는 기능이나 키스트로크를 수행합니다. 익스프레스키를 사용해 작업 시 펜 또는 기타 입력 도구 속성을 수정할 수도 있습니다.

아래에 기본 설정이 나열되어 있습니다. 오른손 사용자 구성이 표시되어 있습니다. 왼손 사용자 구성의 경우 익스프레스키 설정이 왼손과 오른손 간에 교환 (또는 전환) 됩니다.

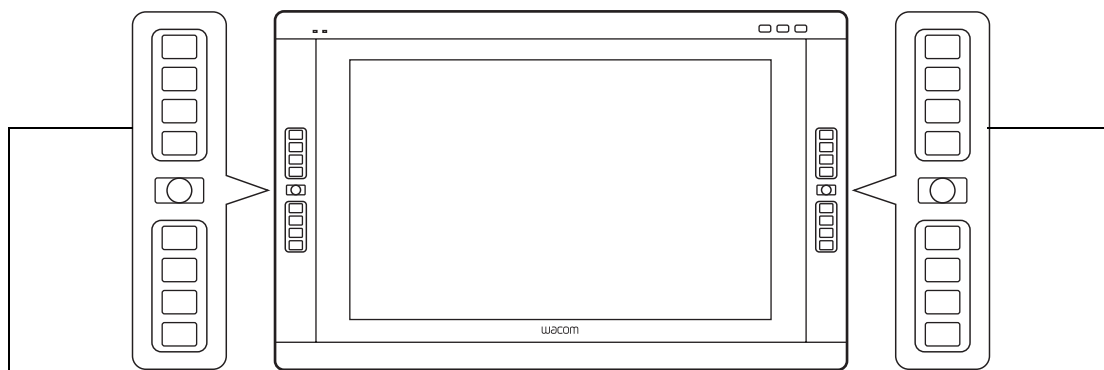

'입력취소'

'레디얼 메뉴'

'정밀 모드'

'화면 변화'

'SHIFT'

'CTRL/COMMAND'

'ALT/OPT'

'패닝 / 스크롤'

'다시 하기'

'저장'

'탭'

'새 레이어'

'브러시 패널'

'화상 키보드'

'화면에 맞추기'

'통합 복사'

참고 : 익스프레스키를 조합해 사용할 수도 있습니다. 예를 들어 한 키는 CTRL 기능으로, 다른 키는 'ALT' 기능으로 프로그래밍합니다. 두 키를 동시에 모두 누르면 'CTRL+ALT' 기능이 시작됩니다.



터치 스트립 사용

터치 스트립 위로 손가락을 밀면 확대 / 축소되거나 아래 / 위로 스크롤되거나 지정한 키스트로크 기능이 실행됩니다.

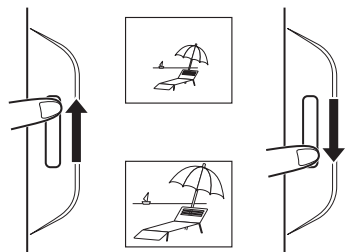

축소 예

위쪽으로 손가락을 움직이면 확대되거나 위로 스크롤됩니다. 터치 스트립의 상단 부분을 누르면 한 증분씩 변경됩니다.

확대 예

스트립을 따라 아래쪽으로 손가락을 움직이면 대부분의 애플리케이션에서 확대되거나 아래로 스크롤됩니다. 터치 스트립의 하단 부분을 누르면 지정한 기능을 기반으로 한 증분씩 변경됩니다.

터치 스트립 모드 버튼 (펜 디스플레이 앞쪽에 있음) 을 누르면 사용자 정의 가능한 상태 간에 전환됩니다. 왼쪽 버튼을 누르면 왼쪽 터치 스트립 기능이 전환되고 오른쪽 버튼을 누르면 오른쪽 터치 스트립 기능이 전환됩니다. 사용하지 않도록 설정된 설정은 전환 시퀀스에서 생략됩니다.

각 버튼을 누를 때마다 디스플레이에 겹침 화면에 잠깐 나타나서 버튼 지정 내용을 보여줍니다.

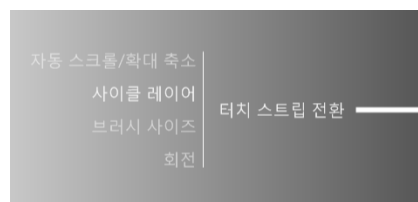

스트립의 상단 또는 하단 부분을 누르면 증분 단위로 변경됩니다.

스트립의 어느 한쪽 끝을 손가락으로 누르고 있으면 계속해서 스크롤됩니다.

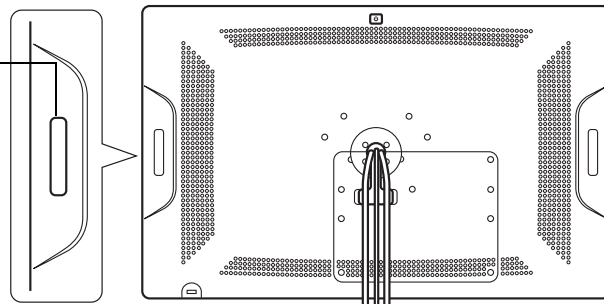

기본 설정은 두 터치 스트립 모두 동일합니다.

'자동 스크롤 / 확대 축소'. 그래픽 애플리케이션에서는 확대하고 다른 애플리케이션에서는 스크롤하도록 스트립을 설정합니다. 일부 애플리케이션에서는 확대 / 축소가 스크롤로 해석되거나 확대 / 축소가 완전히 무시될 수 있습니다. 마찬가지로 스크롤이 확대 / 축소로 해석되거나 완전히 무시될 수도 있습니다.

'사이클 레이어'. 이 기능을 지원하는 애플리케이션에서 레이어를 순환하도록 스트립을 설정합니다.

'브러시 사이즈'. Adobe Photoshop 에서 작업할 때 그리기 도구의 브러시 크기를 늘리거나 줄이도록 스트립을 설정합니다.

'회전'. Adobe Photoshop CS4 이상에서 작업할 때 전체 이미지를 회전하거나 대칭 이동할 수 있습니다.

참고: 일부 지역에서는 애플리케이션과 운영 체제의 차이에 따라 기본값이 다를 수 있습니다. 터치 스트립 작동 방식을 수정하려면 [터치 스트립 사용자 정의](#) 부분을 참조하십시오.

왼손 사용자 구성의 경우 터치 스트립 설정이 왼손과 오른손 간에 교환 (또는 대칭 이동) 됩니다.

중요: 일부 애플리케이션에서 터치 스트립 기능을 무효화하고 제어할 수 있습니다. 자세한 내용은 [태블릿 제어용으로 통합된 애플리케이션 사용](#) 부분을 참조하십시오.

와콤 태블릿 제어판을 사용해 터치 스트립 옵션을 사용자 정의합니다.

[제어판 설정 관리](#)

[제어판 개요](#)

[터치 스트립 사용자 정의](#)

다중 모니터 작업

동일한 시스템에서 Cintiq 과 다른 모니터를 사용하여 작업할 때 표준 모니터의 화면 커서 움직임은 시스템 구성에 따라 결정됩니다.

두 번째 모니터가 미리 모드로 연결된 경우 Cintiq 과 다른 모니터에는 동일한 이미지와 화면 커서 움직임이 표시됩니다.

확장 모니터 모드로 Cintiq 과 다른 모니터를 사용하고 있으면 여러 가지 옵션으로 다른 모니터를 탐색할 수 있습니다.

- 익스프레스키나 펜 사이드 스위치를 '화면 변환' 기능으로 설정합니다. 그런 다음 버튼을 눌러 Cintiq과 다른 디스플레이 간에 화면 커서를 전환할 수 있습니다.

예 : Cintiq 을 화면 커서가 펜 디스플레이 화면 표면의 펜촉 위치에 있는 펜 디스플레이로 사용할 수 있습니다. [화면 변환](#)을 통해 Cintiq 을 전체 바탕 화면이나 추가 디스플레이에 걸쳐 화면 커서가 이동할 수 있는 표준 와콤 태블릿으로 사용할 수 있습니다.

- 펜 사이드 스위치나 익스프레스키를 '모드 전환'으로 설정합니다. 그런 다음 Cintiq 작업용 펜 모드와 다른 모니터 작업용 마우스 모드 간에 빠르게 전환할 수 있습니다.

Intuos5 태블릿을 구입하여 '펜' 모드로 다른 모니터에서 작업할 수도 있습니다. 펜은 Cintiq 과 태블릿 모두에서 작동합니다.

디스플레이 조정

Cintiq 컨트롤을 사용하여 다양한 디스플레이 설정을 조정할 수 있습니다.

[출고시 사전 설정, 자동 동기화 및 사용자 설정](#)

[OSD\(On Screen Display\) 설정](#)

[절전](#)

출고시 사전 설정, 자동 동기화 및 사용자 설정

출고시 사전 설정: 최적의 디스플레이 품질을 위해 비디오 카드 해상도를 1920x1080 으로 설정하십시오.

이는 Cintiq 에 사용할 수 있는 최대 (기본) 해상도입니다. 자세한 내용은 중요 제품 정보 설명서를 참조하십시오.

자동 동기화: Cintiq 은 수신 신호와 자동으로 동기화됩니다. 자동 동기화 기능은 높낮이와 위상뿐 아니라 수평 및 수직 화면 위치도 설정합니다. 자동 동기화는 지원되는 수평 및 수직 주파수 범위 간에 작동합니다.

자세한 내용은 중요 제품 정보 설명서를 참조하십시오.

Cintiq 이 수신 신호와 자동으로 동기화되지 않는 경우 '재설정' 또는 '자동 조정' 옵션을 사용하여 디스플레이 동기화를 시작할 수 있습니다. OSD(On Screen Display) 설정을 사용하여 추가 화면 디스플레이 조정을 수동으로 수행할 수 있습니다.

색 보정: 색, 색 온도, 대비, 밝기 또는 역광의 기본 설정을 변경하면 Cintiq 에 사용되는 색 프로필이 무효화됩니다.

OSD(ON SCREEN DISPLAY) 설정

OSD 기능을 통해 버튼을 누를 때의 다양한 펜 디스플레이 설정을 최적화할 수 있습니다.

- 오른쪽 상단에 있는 네 개의 익스프레스키를 LCD 설정 (OSD) 모드로 전환하려면 LCD 설정 버튼을 누릅니다. 디스플레이 화면에 OSD 메뉴가 나타납니다. [하드웨어 제어 버튼 사용](#) 부분을 참조하십시오.
- LCD 설정 (OSD) 모드에서는 오른쪽 상단에 있는 익스프레스키가 디스플레이 설정 조정에 사용됩니다. OSD 작업을 수행하면서 화상 프롬프트를 따릅니다.

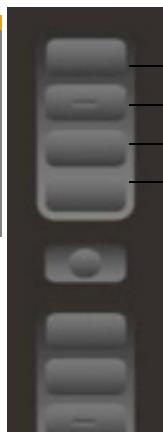
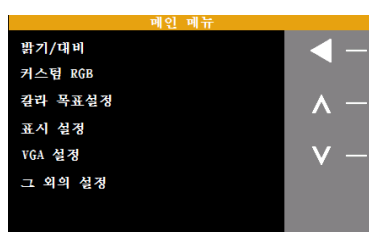

익스프레스키를 사용하여 OSD에 표시된 사용 가능한 메뉴 옵션을 탐색 및 조정합니다.

- 강조 표시된 항목을 선택합니다.
- 위로 탐색하거나 선택한 값을 늘립니다.
- 아래로 탐색하거나 선택한 값을 줄입니다.
- 이전 메뉴 수준으로 돌아갑니다.

참고 :

메뉴를 닫으려면 OSD 전환 버튼을 누르십시오. OSD 메뉴가 닫힐 때 모든 설정이 저장되었다가 다음에 비슷한 비디오 신호가 수신될 때 사용됩니다. 이는 모든 디스플레이 모드에 해당합니다.

디스플레이 모양을 변경한 경우 원래 설정으로 되돌릴 수 없으면 '재설정' 옵션을 사용하여 펜 디스플레이를 원래 출고시 기본값으로 되돌리십시오.



메뉴 옵션은 OSD(On Screen Display) 를 열 때 사용할 수 있습니다.

'밝기 / 대비' 옵션은 다음과 같습니다.

- '밝기'. 이미지 밝기를 늘리거나 줄입니다.
- '대비'. 이미지 대비를 늘리거나 줄입니다. 대비 변경은 색 정확도에 영향을 미칠 수 있습니다.
- '역광'. 역광 밝기 수준을 늘리거나 줄입니다.

'사용자 정의 RGB' 옵션을 다음과 같습니다.

- '빨간색'. 독립적으로 빨간색 값을 조정합니다.
 - '녹색'. 독립적으로 녹색 값을 조정합니다.
 - '파란색'. 독립적으로 파란색 값을 조정합니다.
- 색 설정을 수동으로 변경하면 색 프로필 설정이 무효화됩니다.

'색 사전 설정' 옵션은 다음과 같습니다.

- 5000K, 6500K, 9300K. 펜 디스플레이 색 온도(켈빈 단위)를 조정할 수 있습니다. 기본값은 6500K입니다.
- '직접'를 선택하면 비디오 카드의 색이 조정 없이 직접 표시됩니다. 이 옵션을 선택하면 대비나 밝기를 조정할 수 없습니다.

'디스플레이 설정' 옵션은 다음과 같습니다.

- '스케일링' 옵션입니다.
 - '조작면 전체'. 전체 화면에 맞게 이미지 크기를 변경합니다.
 - '화면비율'. 올바른 화면비율을 유지하면서 화면을 최대한 채우도록 이미지 크기를 변경합니다. 1:1. 실제 해상도로 이미지를 표시합니다.
- '수평 위치'. (VGA만 해당합니다.) 이미지의 수평 위치를 변경합니다. 자동으로 조정하려면 '자동 조정' 옵션을 사용합니다.
- '수직 위치'. (VGA만 해당합니다.) 이미지의 수직 위치를 변경합니다. 자동으로 조정하려면 '자동 조정' 옵션을 사용합니다.



'VGA 설정' 옵션은 다음과 같습니다.

- '위상'. (VGA 만 해당합니다.) 펜 디스플레이와 그래픽 카드의 신호 타이밍을 동기화합니다. 불안정하거나 깜박이는 이미지 또는 수평으로 왜곡된 선이 발생할 때 사용합니다.
- '높낮이'. (VGA 만 해당합니다.) 그래픽 카드의 데이터 주파수와 일치하도록 디스플레이의 데이터 주파수를 변경합니다. 불안정하거나 깜박이는 이미지 또는 수직으로 왜곡된 선이 발생할 때 사용합니다.
- '자동 조정'. (VGA 만 해당합니다.) 이 기능을 선택하면 디스플레이 화면 이미지가 자동으로 최적화됩니다.

'기타 설정' 옵션은 다음과 같습니다.

- '언어'. OSD 메뉴를 표시할 언어를 선택합니다.
- '메뉴 투명도'. OSD 메뉴 배경의 불투명도를 변경합니다.
- '재설정'을 선택하면 현재 모드의 디스플레이 매개 변수가 출고시 기본 설정으로 돌아갑니다.

절전

Cintiq 은 VESA 절전 지침을 준수합니다.

DPMS(Display Power Management Signaling) 규격 컴퓨터나 비디오 카드와 함께 사용할 경우 디스플레이는 아래의 절전 매개 변수를 자동으로 준수합니다.

컴퓨터 모드	H-SYNC	V-SYNC	비디오	전원표시 LED
전원 켜짐	예	예	활성	파란색
대기 모드	아니요	예	비어 있음	주황색
일시 정지 모드	예	아니요	비어 있음	주황색
꺼짐 모드	아니요	아니요	비어 있음	꺼짐

절전 기능이 적용되면 화면이 평상시보다 어둡게 표시됩니다.

구입하신 CINTIQ 사용자 정의

펜과 Cintiq 22HD 인터랙티브 펜 디스플레이를 사용하는 데 필요한 기본 정보를 터득한 후 Cintiq 작동 방식을 사용자 정의해야 할 수 있습니다. 이 장에서는 펜 디스플레이와 입력 도구 설정을 조정하는 방법을 설명합니다.

고급 사용자는 [애플리케이션 관련 설정](#)을 만들어 Cintiq 을 추가로 최적화하는 방법을 배울 수 있습니다.

[제어판 설정 관리](#)

[제어판 개요](#)

[펜 디스플레이 보정](#)

[펜 사용자 정의](#)

[펜 디스플레이 기능 사용자 정의](#)

[버튼 기능](#)

[레디얼 메뉴 사용 및 사용자 정의](#)

[화면 변환 작업](#)

[애플리케이션 관련 설정](#)

[다중 도구 작업](#)

[태블릿 목록에서 태블릿 이름 바꾸기](#)

제어판 설정 관리

해당하는 Cintiq [하드웨어 제어 버튼](#)을 눌러 와콤 태블릿 제어판을 실행하십시오 .

펜 디스플레이에서 펜을 사용하여 와콤 태블릿 제어판을 열 수도 있습니다 .

- **Windows.** Windows의 '시작' 버튼을 클릭하고 '모든 프로그램'을 선택합니다. 그런 다음 '와콤 태블릿'을 선택하고 '와콤 태블릿 속성' 옵션을 선택합니다 .
- **Mac.** 독(Dock), 애플 메뉴(Apple menu) 또는 '애플리케이션' 폴더에서 시스템 환경설정을 엽니다. 그런 다음 '와콤 태블릿' 아이콘을 클릭합니다 .

제어판을 연 다음 Cintiq 사용자 정의를 시작할 수 있습니다 . [제어판 개요](#) 부분을 참조하십시오 .

참고 : 사용자별 환경설정이 지원됩니다 . 로그인한 후 각 사용자가 와콤 태블릿 제어판에서 개인 설정을 사용자 정의할 수 있습니다 . 다른 사용자로 전환하면 해당 사용자의 설정이 로드됩니다 .

도움말 : 펜 디스플레이 상단에서 해당 [하드웨어 제어 버튼](#)을 눌러 현재 펜 디스플레이 설정을 보여주는 대화형 다이어그램을 표시합니다 .

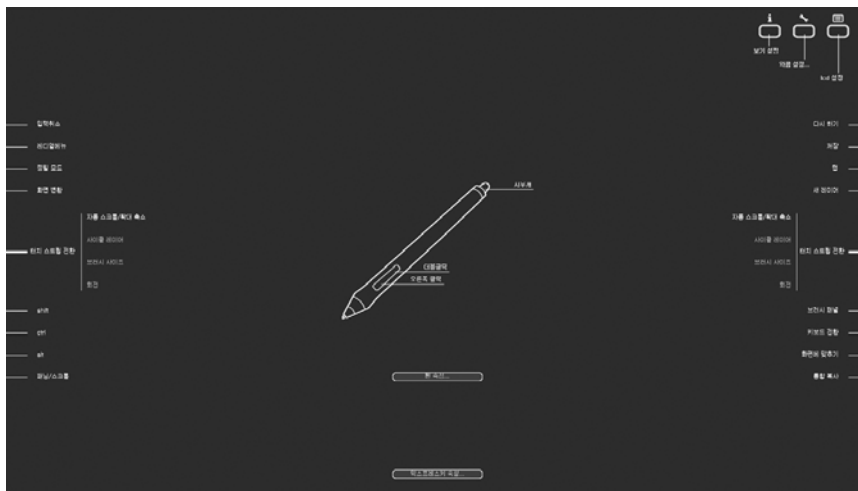

다이어그램의 한 부분을 클릭하면 해당 와콤 태블릿 제어판 탭이 열립니다 .

구입하신 제품 모델에 따라 설정이 다를 수 있습니다 .

제어판 개요

와콤 타블렛 제어판을 사용하여 구입하신 Cintiq 이나 그림 펜을 사용자 정의할 수 있습니다. 제어판을 열면 그림 펜이나 다른 입력 도구의 아이콘이 '입력장치' 목록에 표시됩니다. 해당하는 탭이 표시됩니다.

사용자 정의하려면 탭 컨트롤을 변경하십시오. 여러 설정을 시험해 보아 작업에 가장 적합한 설정을 확인하십시오. 변경한 내용은 즉시 적용됩니다. '표준설정'을 클릭하면 출고시 설정으로 돌아갑니다.

펜 디스플레이 ('타블렛'), '입력장치' 및 '애플리케이션' 설정을 나타내는 아이콘입니다.

'기능'을 선택하면 익스프레스키, 터치 스트립 및 **레디얼 메뉴** 설정을 사용자 정의할 수 있습니다. **화면 변환** 옵션은 다중 모니터 시스템에서 사용할 수 있습니다.

'그림 펜'을 선택하면 펜 설정을 사용자 정의할 수 있습니다. 펜 디스플레이에서 펜을 사용한 후에 사용할 수 있는 아이콘입니다.

선택한 '입력장치'의 사용자 정의 가능한 설정을 표시하는 탭입니다.

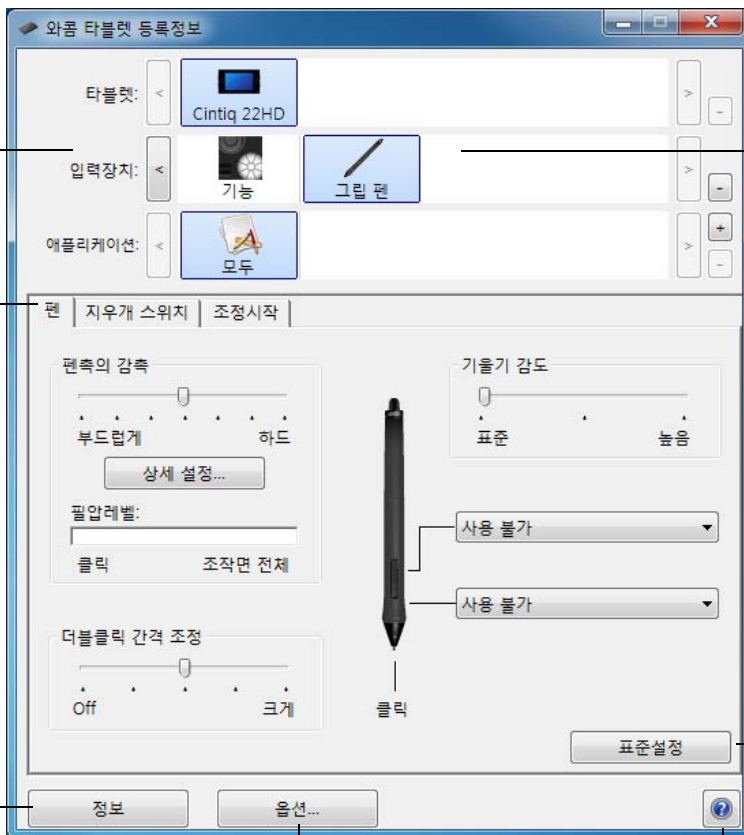

정보 대화 상자와 제품 '진단 ...' 옵션을 표시합니다.

선택한 탭을 기본 설정으로 재설정합니다.

[고급 옵션](#)을 표시합니다.

이 설명서가 다운로드 또는 표시됩니다.

대부분의 제어판 항목에는 도구 도움말이 제공됩니다. 화면 커서를 항목 위로 가져가면 해당하는 도구 도움말이 곧 팝업됩니다.

또한 키보드의 탭과 화살표 버튼을 사용해 제어판을 이동할 수 있습니다.



제어판 목록 및 탭: 제어판의 '타블렛', '입력장치' 및 '애플리케이션' 목록에서는 설정을 변경할 펜 디스플레이나 타블렛, 도구 또는 애플리케이션을 선택할 수 있습니다.

'타블렛' 목록에는 시스템에 설치된 후 현재 연결되어 있는 지원되는 펜 디스플레이나 타블렛의 아이콘이 표시됩니다. 목록 아래에 표시된 모든 설정이 선택한 펜 디스플레이나 타블렛에 적용됩니다.

- 지원되는 펜 디스플레이나 타블렛을 컴퓨터에 연결해야 제어판이 실행됩니다.
- 연결된 펜 디스플레이나 타블렛의 설정만 보거나 변경할 수 있습니다.
- 펜 디스플레이나 타블렛을 컴퓨터에 연결해야 제어판 목록에서 삭제할 수 있습니다.



현재 선택 항목이 강조 표시됩니다.

또한 [다중 타블렛 설치](#) 및 [타블렛 목록에서 타블렛 이름 바꾸기](#) 부분도 참조하십시오.

'입력장치' 목록에는 펜 디스플레이 '기능'의 아이콘과 펜 디스플레이에서 사용된 다른 도구의 아이콘이 표시됩니다.

도구의 설정을 사용자 정의하려면 '입력장치' 목록 내의 아이콘을 클릭합니다. 해당 탭이 표시됩니다. [펜 디스플레이 기능 사용자 정의](#) 및 [펜 사용자 정의](#) 부분을 참조하십시오.

참고: 펜 디스플레이에서 펜을 처음 사용하면 펜이 '입력장치' 목록에 자동으로 추가되고 기본 설정을 사용하여 작동합니다.

또한 [다중 도구 작업](#) 부분도 참조하십시오.

'애플리케이션' 목록을 사용하여 특정 애플리케이션에만 적용되는 '입력장치' 설정을 정의할 수 있습니다. [애플리케이션 관련 설정](#) 부분을 참조하십시오.

참고: '애플리케이션' 목록은 옵션입니다. 구입하신 Cintiq 도구를 사용자 정의하기 위해 애플리케이션을 선택하거나 추가하지 않아도 됩니다.

펜 디스플레이 보정

최적의 성능을 위해 펜 디스플레이를 보정하여 화면 커서를 디스플레이 화면의 펜 위치와 정렬해야 합니다. 이는 보기 각도를 보정하고 [시차](#)를 조정하는 데 필요합니다. Cintiq 을 작업 위치에 설정하고 아래 절차를 따르십시오.

중요 : VGA 연결을 사용하는 경우 먼저 펜 디스플레이를 '재설정' 하십시오. [OSD\(On Screen Display\) 설정](#) 부분을 참조하십시오.

1. 와콤 타블렛 제어판을 엽니다.
시스템에 설치된 펜 디스플레이가 둘 이상인 경우 '타블렛' 목록에서 작업 중인 펜 디스플레이를 선택합니다.
2. '입력장치' 목록에서 '그립 펜' 을 선택합니다.
'조정시작' 탭을 선택합니다.
3. 다중 모니터로 작업 중인 경우 구입하신 Cintiq 에 해당하는 '모니터' 를 선택합니다. Cintiq 에서 지원하는 해상도 중 하나로 설정된 모니터만 목록에 나타납니다.
4. '조정시작 ...' 를 클릭하여 보정 화면을 활성화합니다.
5. 펜을 잡고 일반적으로 펜 디스플레이로 작업할 때와 마찬가지로 머리를 향합니다. 펜촉을 사용하여 왼쪽 상단의 십자형 표시 가운데를 클릭합니다.
6. 그런 다음 오른쪽 상단, 왼쪽 하단 및 오른쪽 하단에 표시된 십자형 표시 가운데를 클릭합니다.
7. 여러 디스플레이 지점에서 펜의 위치를 설정하여 정렬을 점검합니다. '확인' 를 클릭하여 보정을 적용합니다. 다시 보정하려면 '다시 시도' 을 클릭합니다.

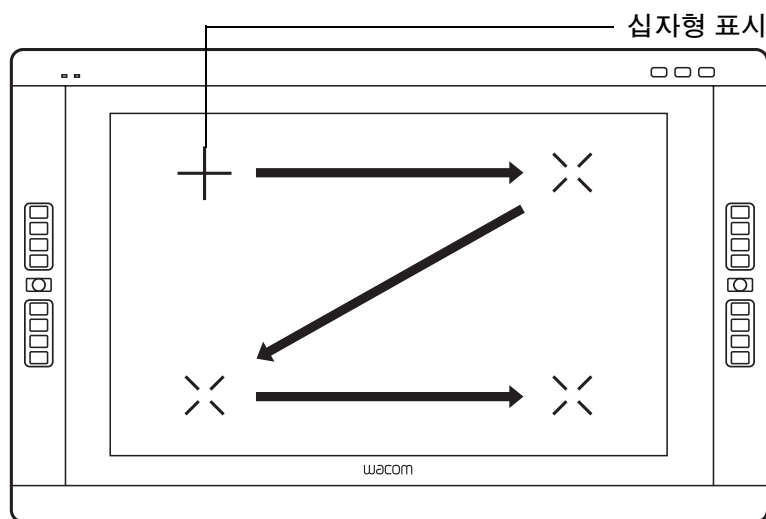
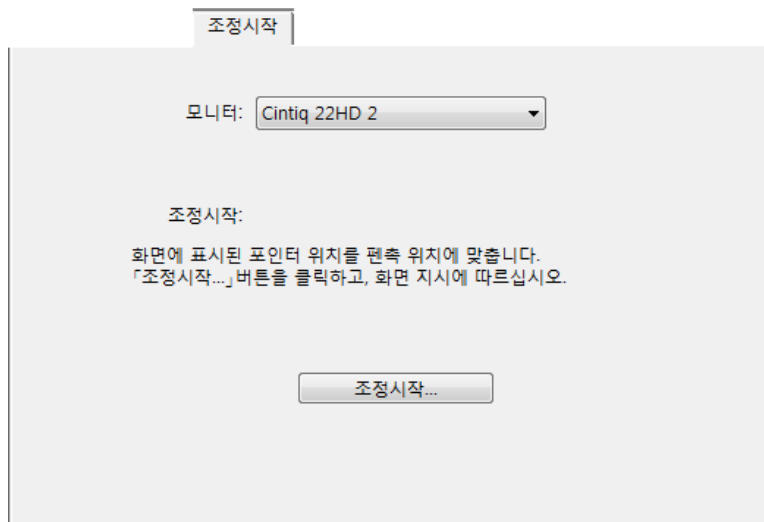

도움말 : 펜촉의 실제 위치에서 약간 오프셋된 화면 커서를 보려면 십자형 표시에서 오프셋된 지점을 클릭하여 보정하십시오. 예를 들어 화면 커서가 펜촉 위와 아래로 2.5mm 오프셋되어 나타나도록 하려면 십자형 표시 아래와 오른쪽으로 2.5mm 오프셋된 지점을 클릭하여 보정하십시오.

펜 사용자 정의

와콤 타블렛 제어판을 열 때 펜을 사용하십시오. 펜이 '입력장치' 목록에서 선택되고 해당하는 탭이 표시됩니다. 선택되어 있지 않으면 '입력장치' 목록에서 펜을 선택하십시오. 탭을 선택하고 사용 가능한 옵션 중에서 선택하십시오.



와콤은 Cintiq 과 호환되는 다양한 옵션 펜 (아트 펜, 에어브러시 등) 을 제공합니다.

- 아트 펜은 필압 감지 펜촉 및 지우개와 기울기 / 회전 감지 기능이 특징입니다. 지원하는 애플리케이션에서 배럴을 회전하면 고유한 효과가 생성됩니다.
- 에어브러시는 진정한 디지털 에어브러시이며 필압 감지 펜촉 및 지우개, 기울기 감지 기능, 디지털 페인트 적용을 제어하는 회전륜이 특징입니다.

이러한 도구는 와콤 드라이버 소프트웨어에서 완벽하게 지원되며 도구의 끝으로 펜 디스플레이 화면을 누른 후 와콤 타블렛 제어판의 '입력장치' 목록에 나타납니다. 제어판은 업데이트되어 새 도구와 사용자 정의 가능한 옵션을 보여 줍니다.

지원하는 애플리케이션에서 아트 펜 회전 기능이나 에어브러시 회전 휠 기능을 조정할 수 있습니다. 자세한 내용은 해당 애플리케이션 설명서를 참조하십시오.

이러한 도구와 Cintiq 에 사용할 수 있는 다른 옵션 도구에 대해 자세히 알아보려면 해당 지역의 와콤 웹사이트를 방문하십시오. 웹사이트에서 해당 도구의 고급 기능을 현재 지원하는 애플리케이션에 대해 알아볼 수도 있습니다.

펜촉 감촉 및 더블클릭 조정

펜촉 감촉을 조정하려면 '펜' 탭을 선택하십시오.

클릭, 그리기, 잉크에 필요한 압력을 사용자 정의합니다.

폭이 넓은 브러시 터치를 표현하거나 가벼운 터치로 클릭이 되게 하려면 '부드럽게' 펜촉 설정을 사용합니다. 가는 선을 그릴 때 최대한 제어가 되도록 하려면 '하드' 펜촉 설정을 사용합니다.

펜촉 감도를 **추가로 사용자 정의**하려면 클릭합니다.

화면 커서를 제어판의 빈 영역 위에 놓은 상태로 펜촉으로 펜 디스플레이 화면을 누릅니다. 압력 막대를 사용하여 최대 압력에 도달하기 위해 펜을 눌러야 하는 강도를 확인합니다.

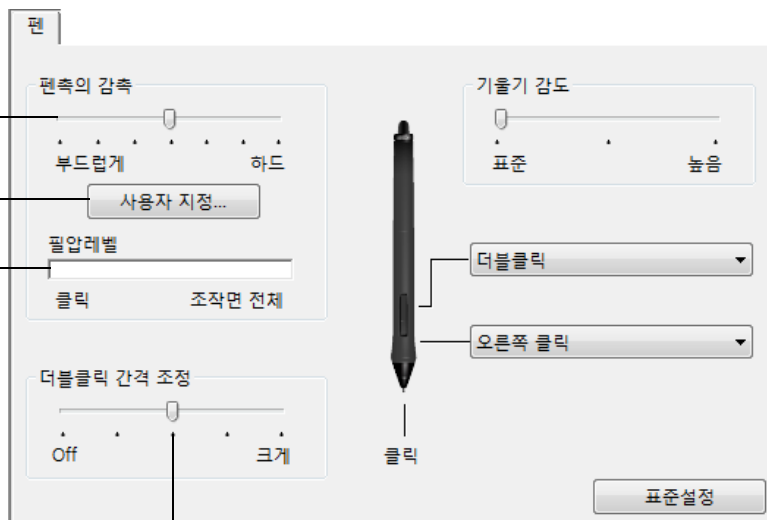

더블클릭 영역의 크기를 조정합니다. [더블클릭 지원](#)을 원하지 않을 경우 슬라이더를 'OFF' 로 드래그합니다.

도움말:

- 대부분의 필압 감지 애플리케이션에서 더 광범위한 압력 값을 사용하려면 부드러운 '펜촉의 감촉'을 사용하십시오.
- 일부 애플리케이션의 경우에는 부드러운 압력으로 설정하면 펜이 과잉 반응해 약한 압력이 화면상에 확대 표시될 수 있습니다. 그러한 경우에는 '펜촉의 감촉'을 더 단단하게 설정하여 사용해 보십시오.
- 더블클릭을 보다 쉽게 하려면 더블클릭으로 인식되는 거리 (더블클릭 거리)를 크게 하십시오.
- 일부 그래픽 애플리케이션의 경우 더블클릭 거리를 크게 하면 브러시 스트로크를 시작할 때 지연이 될 수 있습니다. 또한 드래그 조작이나 잉킹 스트로크를 시작할 때도 지연이 될 수 있습니다. 더블클릭 거리를 작게 하고 사이드 스위치를 사용해 더블클릭을 하면 그러한 현상을 방지할 수 있습니다. [익스프레스키를 더블클릭으로 설정](#)할 수도 있습니다.

지우개 감축 조정

펜의 지우개 감도를 조정하려면 '지우개 스위치' 탭을 선택하십시오.

지우개를 사용할 때 수행할 [기능](#)을 선택합니다.

지우기를 할 때 필요한 압력을 사용자 정의합니다.

지우개 감도를 [추가로 사용자 정의](#)하려면 클릭합니다.

화면 커서를 제어판의 빈 영역 위에 놓은 상태로 펜 지우개로 펜 디스플레이 화면을 누릅니다. 압력 막대를 사용하여 최대 압력에 도달하기 위해 지우개를 눌러야 하는 강도를 확인합니다.

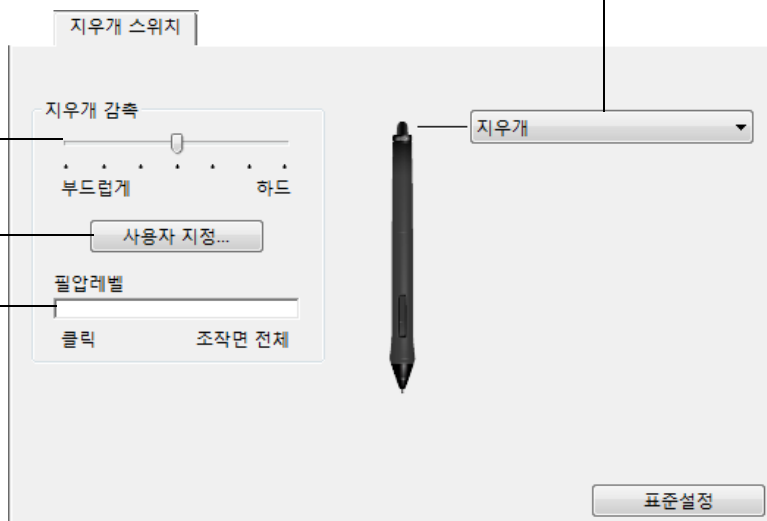

고급 펜촉 및 지우개 압력 설정

펜촉이나 지우개 압력 설정을 추가로 사용자 정의하려면 '펜'이나 '지우개 스위치' 탭을 선택하고 '사용자 정의...' 버튼을 클릭하십시오. '펜 감축 상세 설정' 대화 상자 내의 옵션을 통해 펜촉이나 지우개 필압 감도를 독립적으로 변경하고 임계값 설정을 클릭할 수 있습니다.

선택한 필압 감도 곡선을 그래프로 표시하고 임계값 설정을 클릭합니다.

압력 컨트롤을 이동하여 감도 곡선을 변경합니다.

- '클릭 압력'은 압력을 등록하거나 펜촉 클릭을 생성하는 데 필요한 힘의 크기를 결정합니다.
- '필압 감도' 컨트롤을 사용하여 압력 반응 곡선의 기울기를 변경합니다.
- '최대 필압'은 최대 응답에 도달하기 위해 펜촉을 눌러야 하는 세기를 결정합니다.

빠르게 증가하는 곡선은 펜 감축을 더 민감하게 만듭니다.

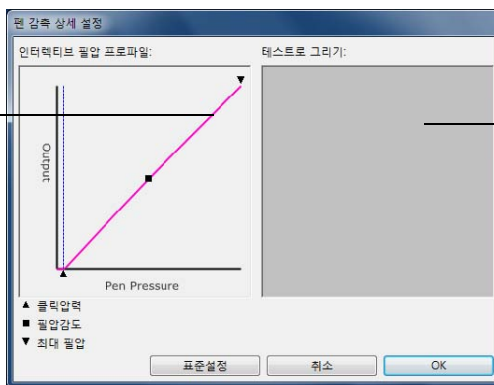

펜촉이나 지우개를 사용하여 상자 내부를 여러 번 눌러 변경 결과를 점검합니다.

중요: '펜'과 '지우개 스위치' 탭에서는 이러한 설정이 '펜촉의 감축'이나 '지우개 감축' 슬라이더와 동시에 조정되고 그에 따라 고급 압력 설정이 무효화됩니다.

도구 버튼 사용자 정의

펜의 사이드 스위치와 펜촉에 할당된 기능을 변경하려면 '펜' 탭을 선택합니다.

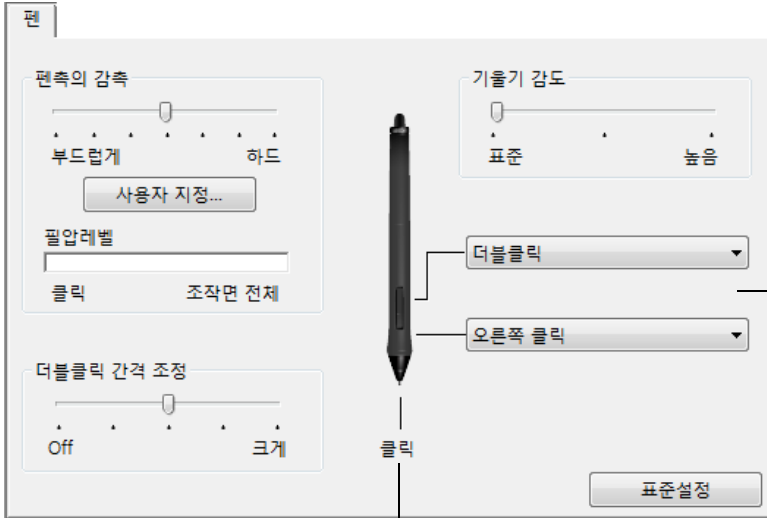

상단 또는 하단 사이드 스위치를 누를 때 수행할 기능을 선택합니다.

선택한 기능은 화면을 누르지 않고 펜촉을 디스플레이 화면 표면으로부터 5mm 이내로 가져간 다음 상단 또는 하단 사이드 스위치를 누를 때 발생합니다.

도움말: 더블클릭을 더 쉽게 하려면 사이드 스위치를 '더블클릭'으로 설정하십시오.

펜촉 기능을 변경하려면 여기를 더블클릭합니다.

- 하나 이상의 도구 버튼이 '클릭' 기능으로 설정되어 있어야 합니다.
- 대부분의 그래픽 애플리케이션에서 그리려면 펜촉이 '클릭'으로 설정되어 있어야 합니다.

'사이드 스위치 엑스퍼트 모드'를 변경해 오른쪽 클릭 또는 기타 클릭 기능으로 펜을 사용할 때의 조작 방법을 본인에게 적합하게 할 수 있습니다. 제어판의 '옵션...' 버튼을 클릭합니다.

다음 중에서 선택합니다.

- '띄운 상태의 클릭'은 펜촉이 디스플레이 화면 표면에 닿지 않은 상태에서 클릭 기능을 수행합니다. 태블릿 PC를 제외한 모두의 기본 설정입니다.
- '클릭과 두드리기'은 정확한 위치에서 클릭 기능이 수행될 수 있게 합니다. 이 옵션을 선택한 경우 먼저 사이드 스위치를 누르고 펜촉을 디스플레이 화면 표면에 접촉시켜야 기능이 수행됩니다.



띄운 상태의 클릭



클릭과 두드리기

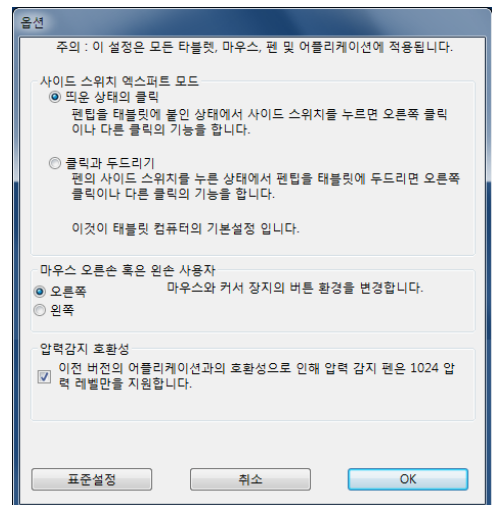

기울기 감도 사용자 정의

펜의 기울기 감도를 조정하려면 '펜' 탭을 선택합니다. 기울기 감도에 따라 최대 기울기 효과를 내기 위해 도구를 기울여야 하는 거리가 결정됩니다. 높은 감도일 때 낮은 감도일 때보다 펜을 덜 기울여야 합니다.

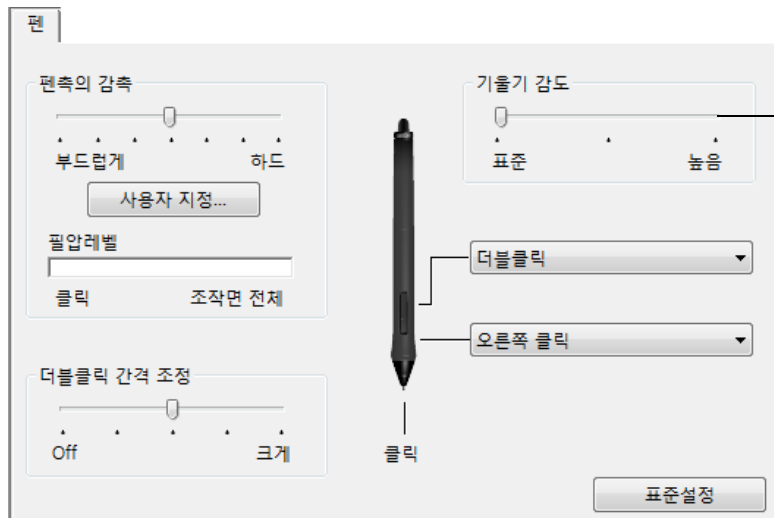

'기울기 감도'를 증감하려면 드래그합니다. 기울기를 지원하는 애플리케이션에서 새 설정을 점검합니다.

기울기 설정은 도구의 펜촉과 지우개 모두에 적용됩니다.

기울기는 방향에 민감하며 일부 애플리케이션에서 브러시 방향이나 다른 특성을 제어하는 데 사용될 수 있습니다.

기울기를 현재 지원하는 애플리케이션에 대해 알아보려면 와콤 웹사이트를 방문하십시오.

펜 디스플레이 기능 사용자 정의

인터랙티브 펜 디스플레이를 사용자 정의하려면 와콤 태블릿 제어판을 [열고](#) '입력장치' 목록에서 '기능' 아이콘을 선택합니다. 사용자 정의할 탭을 선택하고 사용 가능한 옵션을 사용하여 설정을 변경합니다.

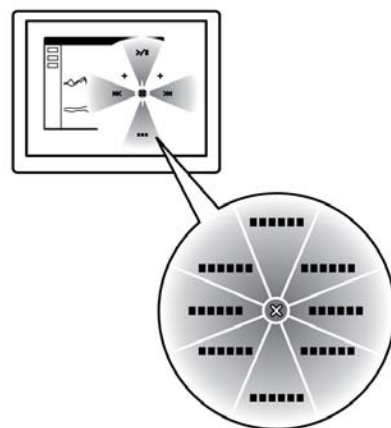
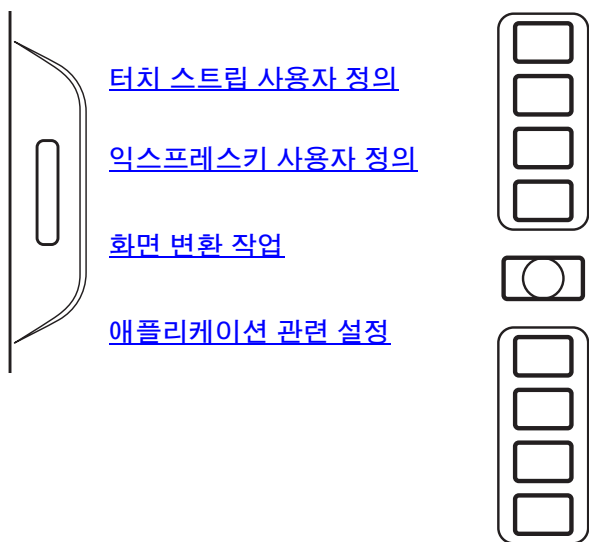

레디얼 메뉴 사용 및 사용자 정의

익스프레스키 사용자 정의

익스프레스키를 사용자 정의하려면 '익스프레스키' 탭을 선택합니다. 화면 변환, 변경 키, 키스트로크 또는 기타 기능을 수행하도록 각 키를 사용자 정의할 수 있습니다.

'왼쪽' 또는 '오른쪽'을 선택하여 사용자 정의할 익스프레스키를 선택합니다.

키를 누를 때 수행할 기능을 선택합니다.

[특정 애플리케이션](#)에 사용할 익스프레스키 기능을 정의할 수 있습니다.

자세한 내용은 [익스프레스키 사용](#) 부분을 참조하십시오.

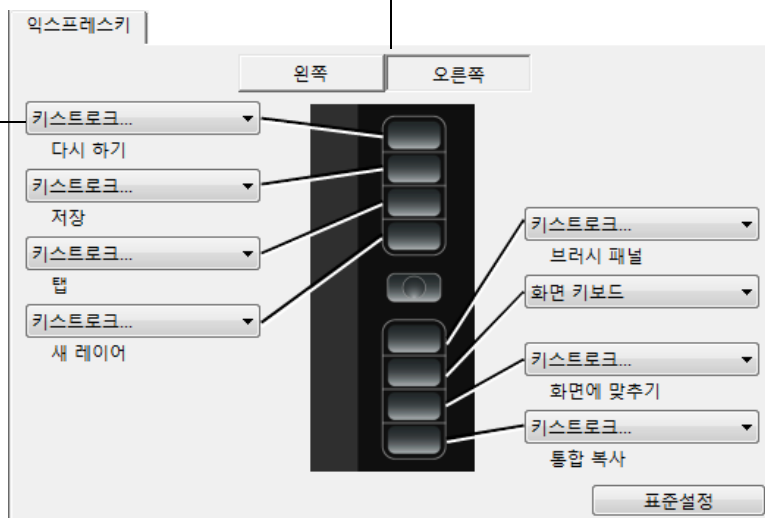

중요 : 일부 애플리케이션에서 익스프레스키 기능을 무효화하고 제어할 수 있습니다. 자세한 내용은 [태블릿 제어용으로 통합된 애플리케이션 사용](#) 부분을 참조하십시오.

터치 스트립 사용자 정의

터치 스트립을 사용자 정의하려면 '터치스트립' 탭을 선택합니다. 터치 스트립 기능을 수정하여 다양한 확대 / 축소, 스크롤 또는 사용자 정의 키스트로크 작업을 수행할 수 있습니다. 예를 들어 Adobe Photoshop에서 작업할 때 레이어를 순환하도록 터치 스트립 기능을 설정할 수 있습니다. 터치 스트립 기능을 '사용 안 함' 로 설정할 수도 있습니다.

'왼쪽' 또는 '오른쪽' 를 선택하여 사용자 정의할 터치 스트립을 선택합니다.

터치 스트립을 사용할 때 수행할 기능을 선택합니다. 네 가지 모드에 대해 각 터치 스트립을 사용자 정의할 수 있습니다.

확대 / 축소와 스크롤이 발생하는 속도나 키스트로크 이벤트가 애플리케이션에 전송되는 속도를 제어하려면 '포인터의 속도' 를 조정합니다.

특정 애플리케이션에 사용할 터치 스트립 기능을 정의할 수 있습니다.

자세한 내용은 [터치 스트립 사용](#) 부분을 참조하십시오.

터치 스트립 설정 다이어그램의 표시를 사용하거나 사용하지 않도록 설정합니다.



도움말:

- '키스트로크...' 옵션을 선택하고 사용자 정의 [키스트로크](#) 기능을 정의하여 다른 작업에 대해 터치 스트립을 사용자 정의합니다. 특정 애플리케이션에서 지원하는 단축키를 확인하려면 해당 애플리케이션 설명서를 참조하십시오.
- 터치 스트립 기능 간에 순환하려면 터치 스트립 모드 버튼을 누릅니다.
- 기능 상태를 건너뛰도록 터치 스트립 모드 버튼을 설정하려면 '건너뛰기' 을 선택합니다.
- Adobe Photoshop CS3 이상에서 화면 커서의 현재 위치에서 이미지를 확대/축소하려면 Adobe Photoshop의 일반 환경설정 창을 열고 '스크롤 휠을 사용하여 확대 / 축소' 옵션을 선택한 다음 '확인' 를 클릭하십시오.

중요: 일부 애플리케이션에서 터치 스트립 기능을 무효화하고 제어할 수 있습니다. 자세한 내용은 [태블릿 제어용으로 통합된 애플리케이션 사용](#) 부분을 참조하십시오.

버튼 기능

본인이 작업하기 편한 방식으로 Cintiq 을 최적화합니다. 와콤 태블릿 제어판을 사용하여 펜 도구 버튼, 익스프레스키, 터치 스트립 또는 레디얼 메뉴 설정이 할당된 버튼 기능을 변경하면 됩니다. 버튼 기능 옵션은 해당 펜 디스플레이 모델에 따라 다를 수 있습니다. 일부 옵션은 컨트롤 또는 펜 디스플레이 모델에 따라 제공되지 않습니다.

기능 이름	설명
'클릭'	
• '클릭'	기본 마우스 버튼 클릭과 동일한 기능을 합니다. 하나 이상의 버튼이 이 기능을 수행해야 항상 탐색하고 클릭할 수 있습니다.
• '오른쪽 클릭'	컨텍스트 메뉴가 표시되게 하는 마우스 오른쪽 버튼 클릭과 동일한 기능을 합니다.
• '중간 클릭'	마우스 중간 버튼 클릭과 동일한 기능을 합니다.
• '더블클릭'	더블클릭과 동일한 기능을 합니다. 이 기능을 사용하면 펜촉으로 2 회 누르는 것보다 간편하게 더블클릭을 할 수 있습니다.
• '클릭 고정'	기본 마우스 버튼을 누른 상태와 동일한 기능을 합니다. 펜 버튼을 한 번 누르면 클릭 고정이 시작됩니다. 다시 버튼을 누르면 클릭 고정이 해제됩니다. 클릭 고정은 대상을 드래그하거나 텍스트 블록을 지정할 때 유용합니다.
• '4 번 클릭'	마우스 버튼을 4 회 클릭하는 것과 동일한 기능을 합니다.
• '5 번 클릭'	마우스 버튼을 5 회 클릭한 것과 동일한 기능을 합니다.



기능 이름

설명

'키스트로크 ...'

키스트로크를 시뮬레이트할 수 있습니다. 이 옵션을 선택하면 '키스트로크 정의' 대화 상자가 표시됩니다.

'키' 입력 박스에 키스트로크 또는 키스트로크 조합을 입력하십시오.

키스트로크 조합에는 문자, 숫자, 기능 키 (F3 등) 와 변경 키 (Windows 의 경우 'SHIFT', 'ALT' 또는 'CTRL', Mac 의 경우 'SHIFT', 'OPTION', 'COMMAND' 및 'CONTROL') 가 포함될 수 있습니다. 또한 '특수키 추가' 드롭다운 메뉴에서 특정 키스트로크 또는 키스트로크 조합을 선택할 수도 있습니다.

키스트로크 또는 키스트로크 순열을 지정한 다음 'OK' 를 클릭하십시오.

중요 : 'ENTER' 키 (Windows) 와 'RETURN' 키 (Mac) 는 정의된 키스트로크로 선택할 수 있으므로 'OK' 를 선택하는 데 사용할 수 없습니다. 펜을 사용해 'OK' 버튼을 클릭해야 합니다.

키스트로크 정의에 대한 이름을 입력합니다. 입력된 이름은 각각의 컨트롤이나 레디얼 메뉴 목록에 표시됩니다.

애플리케이션마다 다른 키스트로크 기능을 만들 수 있습니다.

[애플리케이션 관련 설정](#) 부분을 참조하십시오.

키스트로크 입력란의 마지막 입력 항목을 삭제합니다.

입력란을 지웁니다.

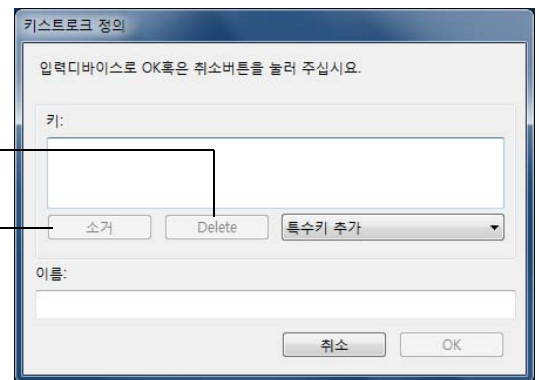

특정 애플리케이션에서 지원하는 단축키를 확인하려면 해당 애플리케이션 설명서를 참조하십시오.

'SHIFT, ALT, CTRL 키 ...'

변경 키 (Windows 의 경우 'SHIFT', 'ALT', 'CTRL' 또는 Mac 의 경우 'SHIFT', 'OPTION', 'COMMAND', 'CONTROL') 와 동일한 기능을 하게 합니다. 장비의 크기와 배치를 간결하게 하기 위해 많은 애플리케이션이 변경 키를 사용합니다.

1 개 이상의 변경 키 옵션을 선택하십시오.

'클릭' 옵션을 선택하면 선택한 유형의 마우스 버튼 누르기가 시뮬레이트됩니다.

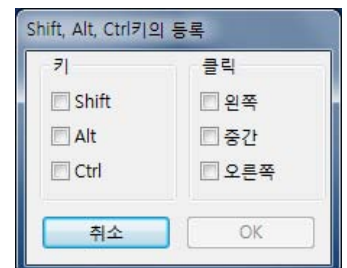

기능 이름	설명
'레디얼 메뉴'	화면에 레디얼 메뉴 를 표시합니다. 계층 메뉴의 각 수준은 다양한 기능과 옵션을 선택할 수 있는 8 개의 메뉴 항목으로 구성되어 있습니다.
'뒤로'	브라우저 애플리케이션의 '뒤로' 명령과 동일한 기능을 합니다.
'앞으로'	브라우저 애플리케이션의 '앞으로' 명령과 동일한 기능을 합니다.
'패닝 / 스크롤 ...'	<p>활성 창 내에서 아무 방향으로나 문서나 이미지를 배치할 수 있습니다. '패닝 / 스크롤'에 대해 설정된 펜을 누르고 펜 디스플레이 화면을 가로질러 펜촉을 드래그하면 됩니다.</p> <p>'패닝 / 스크롤'을 선택하면 그래버 핸드 (최소 수준) 패닝을 지원하지 않는 애플리케이션에 사용할 스크롤 속도를 설정하라는 메시지가 표시됩니다.</p> <ul style="list-style-type: none"> 느리게 설정하면 스크롤 속도가 감소해 이미지의 정밀한 조정이 필요한 클로즈업과 미세 작업에 유용합니다. 펜촉을 이동함에 따라 문서나 이미지의 위치가 펜 디스플레이 화면 표면에 펜이 움직이는 방향을 따라 변경됩니다. 원하는 위치로 조정된 다음 버튼을 놓거나 디스플레이 화면 표면에 펜촉을 떨어뜨려 주십시오. 사용하는 애플리케이션 창의 종류에 따라 펜촉을 이동시킬 때 문서가 스크린 커서와 정확히 동일하게 움직이거나 또는 단순히 스크린 커서와 대략 동일한 방향으로 움직이게 됩니다.
'바탕화면 보기'	열려 있는 모든 창을 최소화해 바탕화면이 표시되게 합니다.
'애플리케이션 전환'	다음에 열 애플리케이션이 강조된 상태의 애플리케이션 전환 대화 상자를 불러 옵니다. Aero 가 실행되는 Windows 7 또는 Vista 시스템의 경우 Flip 3D 가 다음에 실행할 애플리케이션이 강조되어 활성화됩니다.

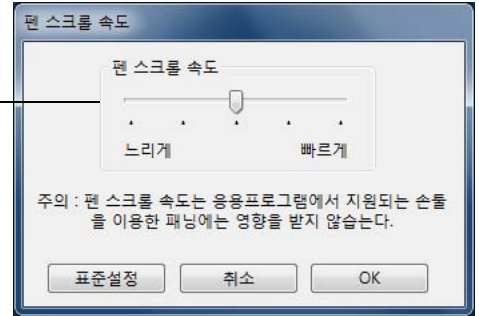

기능 이름

설명

'열기 / 실행 ...'

실행할 특정 애플리케이션, 파일 또는 스크립트를 선택할 수 있는 대화 상자를 엽니다.

'참조 ...' 를 클릭해 실행할 애플리케이션, 파일 또는 스크립트를 찾으십시오. 선택한 내용이 '이름' 상자에 나타납니다.

'OK' 버튼을 클릭해 선택을 확인합니다.

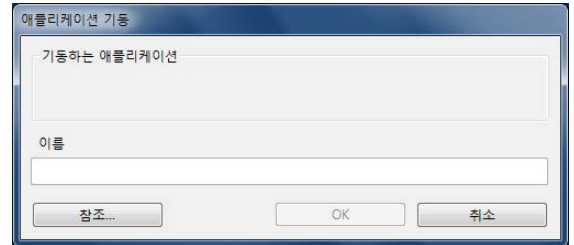

대화 상자가 닫히고 선택한 '열기 / 실행 ...' 옵션이 펜 버튼 옵션으로 할당됩니다. 펜 버튼을 누르는 것만으로 할당된 옵션을 실행할 수 있습니다.

레디얼 메뉴에 대한 내용을 선택한 경우 레디얼 메뉴에 표시됩니다.

'잉크 ON/OFF'

(Mac 에만 해당합니다.) 잉크의 " 모든 애플리케이션의 잉크 " 기능을 켜거나 끕니다. 잉크가 필기한 내용을 인식하고 텍스트로 변환해 문서에 삽입해 줍니다. 이 기능을 사용하려면 필기 인식 기능이 켜져 있어야 합니다. 잉크 작업에 대해서는 Mac 도움말을 참조하십시오.

'화상 키보드 '

이 기능이 할당된 버튼을 누를 때 화상 키보드를 실행합니다. 열려 있을 때 버튼을 누르면 키보드가 닫힙니다.

'EXPOSÉ'

(Mac 에만 해당합니다.) 열려 있는 모든 창을 나열합니다. 이 옵션에 접근하려면 먼저 '키스트로크 ...' 를 선택한 다음 대화 상자 내의 '특수키 추가' 메뉴를 클릭합니다.

'일정한 압력감지 '

버튼을 놓기 전까지 현재의 압력을 고정시킵니다.

예를 들어 원하는 브러시 크기가 될 때까지 필압 감도 기능을 사용해 작업을 할 수 있습니다. 그 다음 버튼을 눌러 일정한 크기의 브러시로 버튼을 놓을 때까지 작업을 계속할 수 있습니다.



기능 이름

설명

'정밀 모드'

펜을 추가로 이동하여 화면 커서가 디스플레이 화면에서 특정 거리를 처리하도록 현재 펜촉 위치 주위의 매핑을 변경합니다. 이 기능은 펜이나 브러시 스트로크를 정밀하게 제어할 경우에 매우 유용합니다.

이 기능을 도구 버튼에 할당할 때 정밀 설정을 조정할 수 있습니다.

활성화하려면

- 광범위하게 사용할 경우 기능이 할당된 도구 버튼을 눌러 '정밀 모드'를 켭니다. 도구 버튼을 다시 눌러 일반 매핑으로 돌아갑니다.
- 빠르게 편집할 경우 기능이 할당된 도구 버튼을 누르고 있습니다. 버튼을 놓으면 일반 매핑으로 돌아갑니다.

마우스 모드로 펜을 사용하는 경우 화면 커서 움직임은 가속이 꺼져 있고 속도가 느리게 설정된 것처럼 조정됩니다.

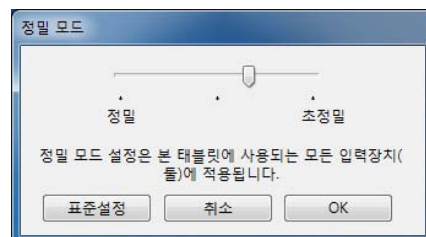

'화면 변환'

Cintiq 이 다중 모니터 시스템의 일부로 연결된 경우에 사용할 수 있습니다. Cintiq 펜 디스플레이와 다른 디스플레이 간에 화면 커서를 전환할 수 있습니다. 예 : Cintiq 을 화면 커서가 펜 디스플레이 화면 표면의 펜촉 위치에 있는 펜 디스플레이로 사용할 수 있습니다. [화면 변환](#)을 사용하면 Cintiq 과 다른 디스플레이 간에 펜 컨트롤을 순환할 수 있습니다. 이는 Cintiq 을 전체 바탕 화면이나 추가 디스플레이에 걸쳐 화면 커서가 이동할 수 있는 표준 와콤 태블릿으로 사용하는 것과 비슷합니다.



기능 이름

설명

'펜⇔마우스 모드 변환 ...'

[펜 모드](#)와 [마우스 모드](#) 간에 전환합니다. 다중 모니터 시스템에서 Cintiq 을 사용하는 경우 이 옵션을 통해 펜으로 마우스 모드에서 다른 모니터를 제어할 수 있습니다.

먼저 펜 버튼을 '펜⇔마우스 모드 변환 ...' 로 설정한 경우 마우스 가속도와 속도를 조정할 수 있는 '마우스 모드' 대화 상자가 표시됩니다.

마우스 모드에서 스크린 커서의 트래킹 속도를 설정합니다.

마우스 모드에서의 스크린 커서의 가속도를 설정합니다.

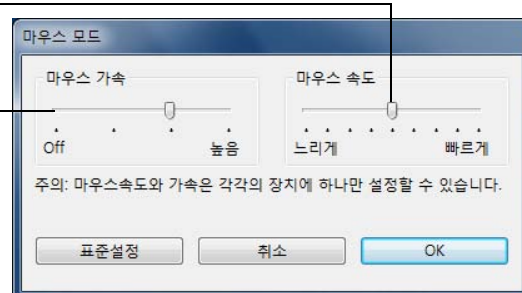

마우스 모드 설정은 제어판 내의 다양한 위치에서 접근할 수 있습니다. 그러나 사용자 정의 중인 펜과 애플리케이션 각각에 대해 하나의 '마우스 가속' 및 '속도' 설정만 지정할 수 있습니다.

마우스 모드 설정은 시스템 설정과 무관합니다. 와콤 타블렛 제어판에서 변경한 이러한 설정들은 이와 유사한 종류의 시스템 설정에 영향을 미치지 않습니다. 그러나 유사한 종류의 시스템 설정의 변경은 펜 디스플레이 설정에 영향을 줄 수 있습니다.

'지우기'

펜에만 가능. '지우기' 기능을 지원하는 애플리케이션에서 버튼을 누르면 펜촉이 지우개와 같은 기능을 하도록 버튼을 설정합니다. 지우개의 기본 설정입니다. [지우기](#) 부분을 참조하십시오.



기능 이름

설명

'보기 설정'

디스플레이 화면에서 현재 익스프레스키, 터치 스트립 및 펜 설정을 보여주는 대화형 다이어그램을 활성화합니다. 각 컨트롤의 현재 기능이 표시됩니다.

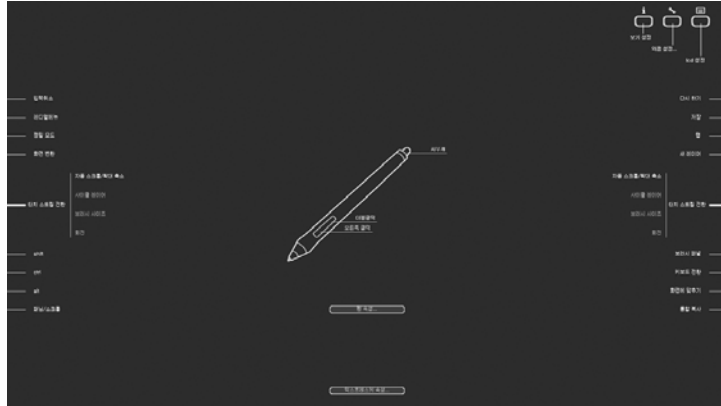

다이어그램의 한 부분을 클릭하면 해당 와콤 태블릿 제어판 탭이 열립니다. 그러면 필요에 따라 설정을 조정할 수 있습니다.

이 기능이 할당된 익스프레스키 또는 다른 도구 버튼을 한 번 더 누르거나 다이어그램 외부 아무데나 누르면 다이어그램이 사라집니다.

구입하신 제품 모델에 따라 설정이 다를 수 있습니다.

'태블릿 PC'

- '태블릿 PC 입력 패널'

(태블릿 PC 입력 패널을 지원하는 태블릿 PC 및 Windows 시스템)
이 기능으로 설정된 도구 버튼을 누르면 태블릿 PC 입력 패널이 열립니다.

- '필기장'

(마이크로소프트 필기장이 포함된 Windows 7 과 Vista 그리고 태블릿 PC 시스템)
마이크로소프트 필기장을 엽니다.

- '정의된 태블릿 PC'

(태블릿 PC 입력 패널을 지원하는 태블릿 PC 및 Windows 시스템)
다음에 있는 설정에 따라 버튼 기능을 설정합니다.

- Windows 7 및 Vista 의 '태블릿 PC 설정' 과 '펜 및 입력 장치' 제어판.
- Windows XP Tablet Edition 의 '태블릿 및 펜 설정' 제어판.

'사용 불가'

버튼 기능을 사용할 수 없게 합니다.

'정의된 애플리케이션'

애플리케이션에 버튼 번호만 보고합니다. 태블릿 지원 기능이 내장된 애플리케이션 (예 : CAD 프로그램) 에 적용됩니다.

'기본설정'

해당 버튼을 기본 설정으로 되돌립니다.

레디얼 메뉴 사용 및 사용자 정의

레디얼 메뉴는 편집, 탐색, 미디어 제어 기능 등에 빠르게 접근할 수 있는 팝업 메뉴입니다.

- 도구 버튼이나 익스프레스키를 '레디얼메뉴' 기능으로 설정합니다. 버튼을 눌러 화면 커서 위치 가운데에 레디얼 메뉴를 표시합니다.
- 계층 구조의 레디얼 메뉴가 원형으로 나타납니다. 메뉴의 각 수준은 다양한 기능과 옵션을 선택할 수 있는 8개의 컨트롤 항목으로 구성되어 있습니다.
- 옵션을 선택하려면 클릭합니다. 일부 선택 내용은 추가 옵션을 위한 하위 메뉴를 표시할 수 있습니다.
- 선택을 한 후 메뉴가 닫힙니다.

선택하지 않고 닫으려면 레디얼 메뉴 가운데의 'X' 표시를 클릭하거나 할당된 기능이 없는 컨트롤 항목을 클릭합니다. 메뉴를 표시하는 데 사용된 버튼을 한 번 더 누를 수도 있습니다.

- 레디얼 메뉴를 닫지 않고 선택을 하려면 레디얼 메뉴를 여는 버튼을 누르고 있습니다.

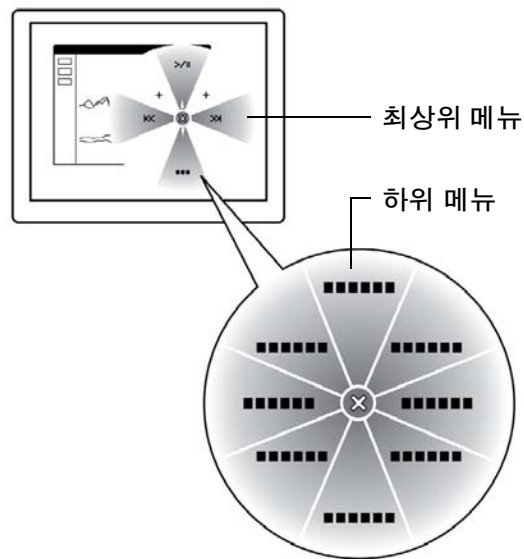

와콤 태블릿 제어판에서 '레디얼메뉴' 탭을 사용하여 사용 가능한 레디얼 메뉴 기능을 사용자 정의합니다.

1. 컨트롤 항목을 선택합니다.
2. 제어 '기능' 을 항목에 할당합니다. 원할 경우 '라벨' 이름을 변경합니다.
3. 메뉴나 하위 메뉴를 선택하여 추가로 사용자 정의합니다.

도움말:

- '기능' 메뉴에서 '하위 메뉴'를 선택하여 컨트롤 항목의 사용자 정의 하위 메뉴를 만드십시오.
- 'ENTER'('RETURN') 키를 눌러 여러 줄의 '라벨' 텍스트를 추가하십시오.

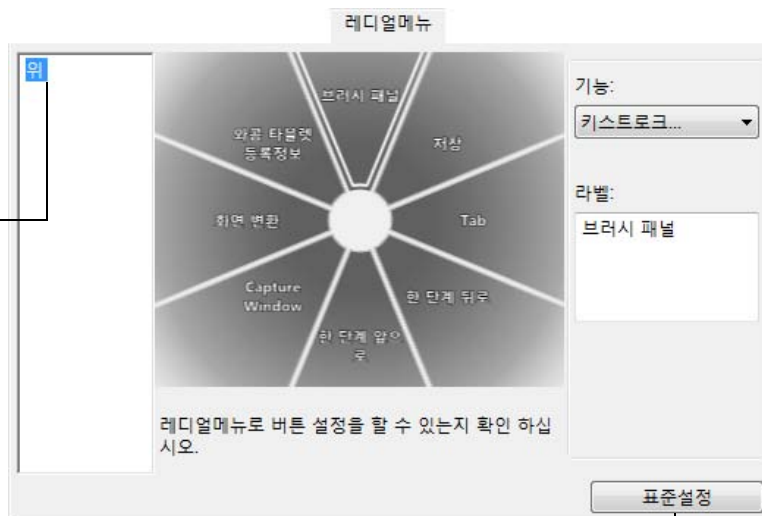

현재 표시된 메뉴를 기본값으로 되돌립니다.

화면 변환 작업

화면 변환 기능은 다중 모니터 시스템에서만 사용할 수 있습니다. 익스프레스키나 펜 사이드 스위치를 '화면 변환' 기능으로 설정합니다. 그런 다음 해당 버튼을 눌러 Cintiq 과 다른 디스플레이 간에 화면 커서를 전환할 수 있습니다. 예를 들어 Cintiq 은 펜촉 위치에 커서가 있는 펜 디스플레이로 사용할 수도 있고 전체 바탕 화면이나 시스템의 어느 한 디스플레이에 걸쳐 커서가 이동할 수 있는 표준 와콤 태블릿으로 사용하도록 전환할 수도 있습니다.

와콤 태블릿 제어판을 열고 '태블릿'에서 Cintiq 을 선택했는지 확인합니다. 시스템에 둘 이상의 디스플레이가 있는 경우 '화면 변환' 탭을 사용할 수 있습니다. 이 탭의 옵션은 태블릿 매핑이 전환된 디스플레이 각각에 적용되는 방식을 정의합니다.

- '펜 입력 화면의 바탕화면'을 선택하면 화면 커서가 Cintiq 에서 전체 시스템 바탕 화면으로 전환됩니다. 버튼을 한 번 더 누르면 커서가 Cintiq 으로 돌아옵니다.
- '펜 입력 화면과 다른 화면들'를 선택하면 화면 커서가 Cintiq 에서 다른 활성 펜 디스플레이나 모니터로 전환됩니다. 초기 전환이 시작된 Cintiq 으로 돌아갈 때까지 연결된 디스플레이 각각으로 커서가 번갈아 전환됩니다.

중요 : 화면 변환과 함께 애플리케이션 관련 설정을 사용하는 경우 '화면 변환'이 할당된 도구 버튼이 사용자 정의된 애플리케이션 '(기타) 포함' 각각에 있는지 확인하십시오. 이를 수행하는 가장 쉬운 방법은 애플리케이션 관련 설정을 만들기 전에 '화면 변환'을 익스프레스키에 할당하는 것입니다.



'작업영역' 옵션은 펜 디스플레이에서 펜이 작동하는 영역의 크기를 결정합니다.

- '가로 세로비율을 유지'는 작업영역의 크기를 조정하여 Cintiq 과 전체 바탕 화면이나 새로 매핑된 디스플레이 간에 올바른 수직 및 수평 비례를 유지합니다. 이 옵션을 선택하면 설정에 따라 작업영역의 일부를 더 이상 사용할 수 없게 될 수 있습니다. 선택 해제하면 올바른 비율이나 비례가 유지되지 않습니다. 예를 들어 펜 디스플레이에서 원을 그리는 경우 매핑된 디스플레이 화면에 타원이 생성될 수 있습니다.
- '삽입 사용 영역'는 작업영역을 6x8인치 크기로 제한합니다. '가로 세로비율을 유지'도 선택하면 이 크기가 더 줄어들 수 있습니다. 선택 해제하면 최대한 많은 작업영역이 태블릿 - 디스플레이 매핑에 사용됩니다.

선택한 내용은 '작업영역' 다이어그램에 빨간색 상자로 표시됩니다.

애플리케이션 관련 설정

특정 애플리케이션에 사용하도록 도구를 사용자 정의할 수 있습니다. 예를 들어 한 애플리케이션에서는 단단한 펜촉 압력 설정을, 다른 애플리케이션에서는 부드러운 압력 설정을 사용할 수 있습니다. '애플리케이션' 목록을 통해 개별 애플리케이션을 목록에 추가한 다음 해당 애플리케이션에 맞게 도구 설정을 사용자 정의할 수 있습니다.

- **생성된 애플리케이션 관련 설정이 없는 경우** '입력장치' 목록에서 도구를 선택하면 모든 애플리케이션에 적용되는 도구 설정을 포함하는 '모두' 아이콘이 '애플리케이션' 목록에 표시됩니다. 아래 예의 경우 '그립 펜'에 대해 추가된 애플리케이션 관련 설정이 없습니다. '모두' 아이콘이 표시되고 '그립 펜'에 대한 설정이 모든 애플리케이션에서 동일합니다.



- **애플리케이션 관련 설정이 추가된 경우** '모두' 아이콘이 '기타'로 변경되고 새로 추가한 애플리케이션에 대한 애플리케이션 아이콘이 표시됩니다.



위 예의 경우 '그립 펜'에 대한 애플리케이션 관련 설정이 추가되었습니다. '기타' 아이콘을 선택하고 '그립 펜' 설정을 변경하면 '애플리케이션' 목록에 추가한 것을 제외한 모든 애플리케이션에서 '그립 펜'에 변경 내용이 적용됩니다. 애플리케이션 아이콘을 선택하고 '그립 펜' 설정을 변경하면 해당 애플리케이션을 사용하는 동안에만 '그립 펜'에 변경 내용이 적용됩니다.

애플리케이션 관련 설정을 만들면 선택한 도구와 애플리케이션에 대해 별개의 설정 그룹을 만들고 있는 것입니다. 자세한 내용은 다음 부분을 참조하십시오.

[애플리케이션 관련 설정 만들기](#)

[애플리케이션 관련 설정 변경](#)

[애플리케이션 관련 설정 제거](#)

도움말: 맨 앞의 애플리케이션에 대한 익스프레스키, 터치 스트립 또는 펜 기능 설정을 검토하려면 익스프레스키를 '보기 설정'로 설정하고 언제든지 키를 누르십시오.

애플리케이션 관련 설정 만들기

먼저 애플리케이션 관련 설정을 만들 펜 디스플레이와 입력 도구를 선택합니다.

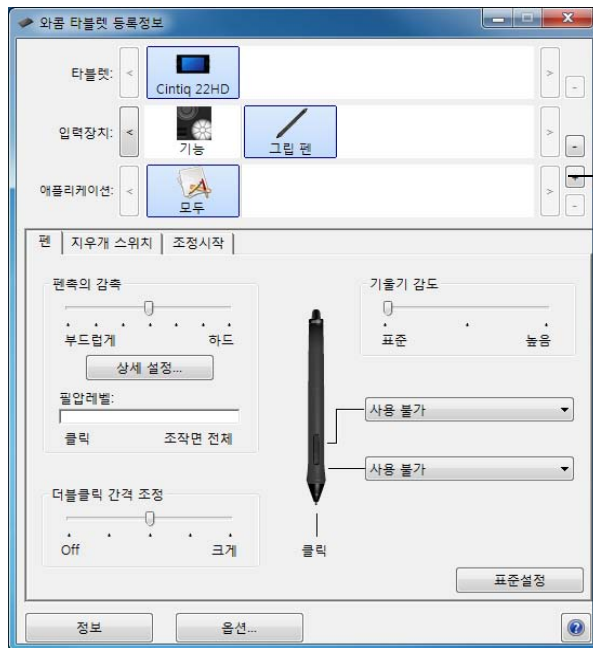

'애플리케이션' 목록의 [+] 버튼을 클릭합니다.

애플리케이션 선택 방법을 선택합니다.

- 사용자 정의 설정을 만들 애플리케이션을 열고 '현재 열고있는 애플리케이션' 상자에서 해당 애플리케이션을 선택합니다.
- '참조...'를 눌러 컴퓨터에 설치된 애플리케이션의 실행 파일을 선택합니다.

선택한 애플리케이션 이름이 표시됩니다.

'OK' 를 클릭하여 프로세스를 완료합니다.

참고 : 두 프로그램의 실행 파일 이름이 같으면 동일한 사용자 정의 설정을 공유하게 됩니다.

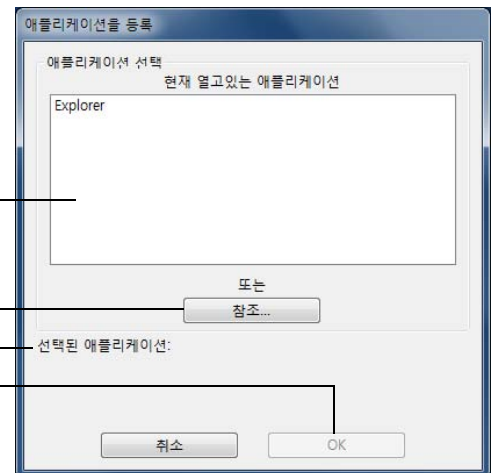

애플리케이션을 추가한 후에는 '입력장치' 목록에서 해당 도구를 선택할 때마다 해당 아이콘이 '애플리케이션' 목록에 나타납니다. 애플리케이션을 선택하고 사용 중인 도구와 선택한 애플리케이션에 대한 제어판 탭 설정을 사용자 정의합니다.

애플리케이션 관련 설정을 만든 후에는 이 방식으로 사용자 정의되지 않은 애플리케이션에서 '기타'에 대한 도구 설정을 사용하게 됩니다.

도움말: 먼저 하나의 애플리케이션에 대한 설정을 사용자 정의하십시오. 프로세스에 익숙해지면 애플리케이션 관련 설정을 더 만들 수 있습니다.

애플리케이션 관련 설정 변경

특정 애플리케이션에 대한 도구 설정을 변경하려면 도구와 애플리케이션을 선택합니다. 그런 다음 탭 설정을 사용자 정의합니다.

애플리케이션 관련 설정 제거

애플리케이션 관련 설정을 제거하려면

1. '입력장치' 목록에서 애플리케이션 관련 설정을 제거할 도구를 선택합니다. 그런 다음 '애플리케이션' 목록에서 제거할 애플리케이션을 선택합니다.
2. '애플리케이션' 목록의 [-] 버튼을 클릭합니다. 대화 상자가 나타나면 '삭제'를 클릭하여 선택 내용을 확인합니다. 선택한 애플리케이션이 사용자 정의 도구 설정과 함께 목록에서 제거됩니다.

도움말: 단일 도구에서 모든 애플리케이션 관련 설정을 빠르게 제거하려면 '입력장치' 목록에서 제거하십시오. 그런 다음 도구를 펜 디스플레이에 다시 배치하십시오. 그러면 기본 설정을 사용하여 도구가 '입력장치' 목록에 다시 추가됩니다. 이 방법으로는 사용자 정의 '기능' 설정을 제거할 수 없습니다. [다중 도구 작업](#) 부분을 참조하십시오.

다중 도구 작업

와콤 태블릿 제어판을 사용하면 구입하신 Cintiq 도구에 대한 설정을 사용자 정의하고 계속 추적할 수 있습니다. 제어판을 여는 데 사용하는 도구가 자동으로 선택되고 해당하는 탭이 표시됩니다.

설정을 변경할 도구를 선택합니다.

'입력장치' 목록에는 펜 디스플레이 '기능'의 아이콘과 펜 디스플레이에서 사용된 다른 도구의 아이콘이 표시됩니다.

애플리케이션 관련 설정을 추가하지 않은 경우 '모두' 아이콘이 표시되고 도구 설정이 모든 애플리케이션에 적용됩니다.

탭 설정은 선택한 도구와 애플리케이션에만 적용됩니다.

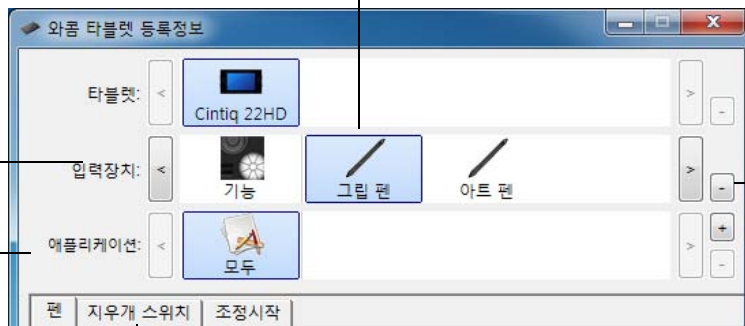

선택한 도구를 제거합니다.

목록에 있는 항목이 하나뿐인 경우에는 버튼이 비활성화됩니다.

'기능' 아이콘은 삭제할 수 없습니다.

다른 도구를 '입력장치' 목록에 추가하려면 인터랙티브 펜 디스플레이에서 해당 도구를 사용하면 됩니다.

- '입력장치' 목록에 추가된 도구를 선택하면 해당하는 탭 설정이 표시됩니다. 탭 설정을 변경하면 도구에 적용됩니다. 변경 내용은 즉시 적용됩니다.

이전에 비슷한 도구를 추가한 경우 새 도구는 이전에 추가된 도구의 설정을 승계합니다. 그런 다음 새로 추가된 도구에 대해 해당 설정을 사용자 정의할 수 있습니다.

- 같은 도구는 동일한 설정을 사용하게 됩니다.

선택한 도구를 '입력장치' 목록에서 제거하려면 '입력장치' 목록의 [-] 버튼을 클릭합니다. 대화 상자가 나타나면 '삭제'를 클릭하여 선택 내용을 확인합니다. 선택한 도구가 해당 도구에 대해 만든 사용자 정의 설정과 함께 목록에서 제거됩니다. 제거된 도구는 펜 디스플레이 화면에 다시 배치하여 '입력장치' 목록에 다시 추가할 수 있습니다.

태블릿 목록에서 태블릿 이름 바꾸기

제어판의 '태블릿' 목록에서 펜 디스플레이 아이콘을 더블클릭합니다.

원할 경우 펜 디스플레이 아이콘에 사용할 이름을 새로 입력합니다.

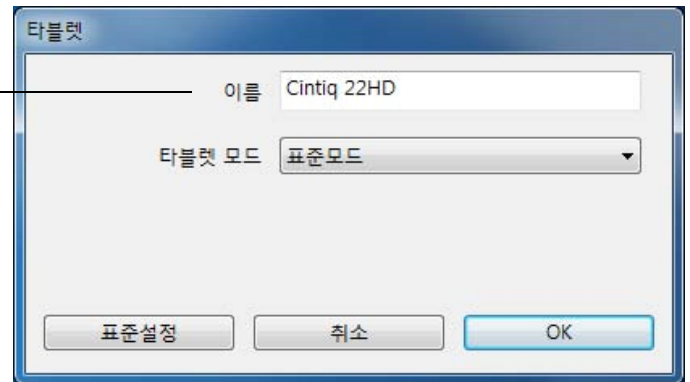

문제 해결

문제가 발생한 경우에는 다음 조치를 취할 것을 권장합니다.

1. 와콤 드라이버가 정상적으로 로딩되지 않을 경우에는 우선 화면에 표시되는 오류 메시지에서 권장하는 조치를 취하십시오. 그래도 문제가 해결되지 않는 경우에는 본 장의 문제 해결 방법을 확인하십시오.
2. Cintiq이 제대로 작동하지 않으면 [디스플레이 문제 해결](#) 또는 [펜 타블렛 문제 해결](#) 부분을 참조하십시오. 대부분의 문제가 여기에 설명되어 있으며 제시된 해결 방법을 사용할 수 있습니다.
3. 와콤 펜 디스플레이의 Read Me 파일에서 최근에 갱신된 정보를 확인할 수 있습니다.
4. www.wacom.com 에서 해당 지역의 와콤 웹사이트를 선택하여 제품 FAQ([FAQ](#)) 를 확인할 수 있습니다.
5. Cintiq 과 새로운 하드웨어 또는 소프트웨어 제품 간의 대응에 문제가 있는 경우에는 [소프트웨어 업데이트 가져오기](#)에서 업데이트된 소프트웨어 드라이버의 다운로드 정보를 확인하십시오. 와콤사는 신제품과 호환성을 유지할 수 있도록 소프트웨어 드라이버를 정기적으로 업데이트합니다.
6. [Cintiq 점검](#)을 수행해 보십시오.
7. 본 설명서의 내용에 따라 실행해도 문제가 해결되지 않을 경우 주식회사 한국 와콤에 연락하여 기술지원을 요청하시기 바랍니다. 거주 지역의 지원 센터에 대한 정보는 [기술 지원 옵션](#) 부분과 Read Me 파일을 참조하십시오.

[Cintiq 점검](#)

[컨트롤 및 입력 도구 점검](#)

[디스플레이 문제 해결](#)

[펜 타블렛 문제 해결](#)

[기술 지원 옵션](#)

[소프트웨어 업데이트 가져오기](#)

CINTIQ 점검

1. Cintiq 전원표시 LED 가 켜지지 않으면 다음을 확인하십시오 .

- 먼저 전원 어댑터 표시등이 켜져 있는지 확인합니다 . 표시등이 켜져 있지 않으면 전원 어댑터와 활성 AC 콘센트 간에 전원 케이블이 제대로 연결되었는지 확인합니다 .
- 전원 어댑터 케이블이 Cintiq 전원 케이블에 확실하게 연결되어 있고 펜 디스플레이가 켜져 있는지 확인합니다 . 펜 디스플레이를 켤 때마다 전원표시 LED 가 주황색이나 파란색으로 켜집니다 .

중요 : 펜 디스플레이용으로 지정된 AC 어댑터만 사용하십시오 . 다른 어댑터를 사용할 경우 제품이 손상될 수 있습니다 .

2. 디스플레이가 없는 경우 :

- 컴퓨터가 켜져 있는지 확인합니다 . 적절한 비디오 신호가 수신되는 경우 전원표시 LED가 파란색으로 켜집니다 . 비디오 신호가 없거나 컴퓨터가 절전 모드인 경우 주황색으로 켜집니다 .
- 펜 디스플레이가 활성 디지털 (DVI) 포트나 아날로그 (VGA) 비디오 포트에 연결되었는지 확인합니다 .
- 올바르게 작동하는 비디오 카드가 제대로 설치되었는지 확인합니다 . 사용 중인 비디오 카드와 호환되는 다른 디스플레이가 있는 경우 해당 디스플레이를 카드에 연결하여 비디오 카드가 올바르게 작동하는지 확인할 수 있습니다 .

3. 펜 디스플레이의 펜과 타블렛 부분이 제대로 작동하는지 확인합니다 .

- 디스플레이에 대고 펜촉을 누르고 상태표시 LED 가 파란색으로 켜지는지 확인합니다 .
- LED 가 켜지지 않으면 USB 케이블이 활성 USB 포트에 꽂혔는지 확인합니다 . Cintiq 을 USB 허브에 꽂은 경우 컴퓨터의 USB 포트에 바로 꽂아 봅니다 .
- 연결 중인 USB 포트가 비활성화되지 않았는지 확인합니다 . 시스템 BIOS 설정을 확인하여 펜 디스플레이를 활성 USB 포트에 연결했는지 확인해야 할 수 있습니다 .
- Cintiq 이 USB 장치로 등록된 경우 디스플레이에 대고 펜촉을 누르면 상태표시 LED 가 파란색으로 켜집니다 .

4. 펜을 확인합니다 . 디스플레이 화면에서 펜으로 선택할 수 없는 경우 :

- 펜 디스플레이 표면에 대고 펜촉이나 지우개를 눌러 펜을 점검합니다 . 상태표시 LED 가 파란색으로 켜져야 합니다 .
- 펜촉에 압력을 가하지 않은 채 펜을 펜 디스플레이 표면에서 5mm 이내로 유지하면서 사이드 스위치를 누릅니다 . 상태표시 LED 가 다시 파란색으로 켜져야 합니다 .
- 이러한 점검을 수행할 때 상태표시 LED가 파란색으로 켜지지 않으면 해당 제품용으로 지정된 펜을 사용하고 있는지 확인합니다 .
- 자세한 내용은 [컨트롤 및 입력 도구 점검](#) 및 [펜 점검](#) 부분을 참조하십시오 .



5. 하드웨어 제어 버튼을 확인합니다. [컨트롤 및 입력 도구 점검](#) 및 [하드웨어 제어 버튼 점검](#) 부분을 참조하십시오.
6. 익스프레스키를 확인합니다. [컨트롤 및 입력 도구 점검](#) 및 [익스프레스키 점검](#) 부분을 참조하십시오.
7. 터치 스트립을 확인합니다. [컨트롤 및 입력 도구 점검](#) 및 [터치 스트립 점검](#) 부분을 참조하십시오.
8. 옵션 에어브러시 등의 다른 도구를 확인합니다. [컨트롤 및 입력 도구 점검](#) 부분을 참조하십시오.

그래도 문제가 발생하면 펜이나 펜 디스플레이 결함이 있는 것일 수 있습니다.

점검이 끝난 후 와콤 타블렛 제어판을 통해 원래 사용하던 사용자 정의 설정에 맞게 타블렛과 도구를 다시 구성합니다.

컨트롤 및 입력 도구 점검

그립 펜이나 Cintiq 컨트롤이 예상한 대로 작동하지 않으면 먼저 할당된 기능을 확인하거나 기본 상태로 재설정하는 것이 좋습니다.

빠르게 펜을 기본 상태로 되돌리는 방법은 제어판의 '입력장치' 목록에서 제거하는 것입니다. 펜을 선택하고 '입력장치' 목록의 [-] 버튼을 누르면 됩니다. 펜이 제거된 후 디스플레이 화면 표면에 다시 배치합니다. 그러면 기본 설정을 사용하여 펜이 '입력장치' 목록에 다시 추가됩니다.

- 와콤 타블렛 제어판을 열고 '진단' 버튼을 클릭합니다. 대화 상자가 나타나면 '진단...'를 클릭합니다. '진단' 대화 상자에 Cintiq 펜 디스플레이와 입력 도구에 대한 동적 정보가 표시됩니다.

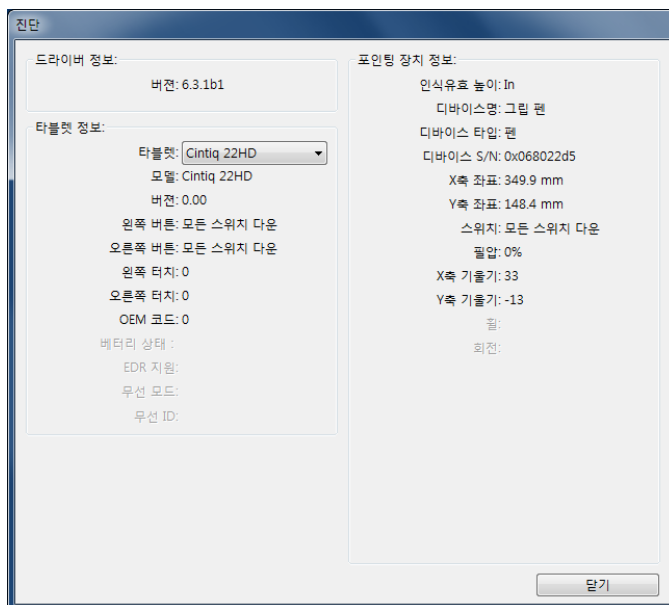

- 시스템에 연결된 펜 디스플레이나 타블렛이 둘 이상인 경우 '타블렛 정보' 열에서 점검 중인 제품을 선택합니다.
- 펜 디스플레이와 펜을 점검할 때 '진단' 대화 상자에 표시된 정보를 사용합니다.

참고: 도구 버튼을 '레디얼 메뉴' 또는 '열기 / 실행 ...'으로 설정한 경우 버튼을 누르면 해당 기능이 발생합니다. 이 경우 점검하기 전에 버튼을 변경해야 할 수 있습니다.

[하드웨어 제어 버튼 점검](#)

[익스프레스키 점검](#)

[터치 스트립 점검](#)

[펜 점검](#)

하드웨어 제어 버튼 점검

1. '진단' 대화 상자를 연 상태에서 인터랙티브 펜 디스플레이 앞쪽 상단에 있는 3개의 하드웨어 제어 버튼을 각각 점검하면서 '태블릿 정보' 열을 확인합니다. '태블릿 정보' 열에서 점검 중인 펜 디스플레이를 선택해야 합니다.
2. 버튼을 한 번에 하나씩 눌러 점검합니다. 버튼을 누를 때마다 해당 번호가 '왼쪽 버튼' 또는 '오른쪽 버튼' 범주 옆에 표시됩니다.
3. 완료했으면 '닫기' 버튼을 눌러 대화 상자를 종료합니다.

익스프레스키 점검

1. '진단' 대화 상자를 연 상태에서 각 익스프레스키를 점검하면서 '태블릿 정보' 열을 확인합니다. '태블릿 정보' 열에서 점검 중인 펜 디스플레이를 선택해야 합니다.
2. 키를 한 번에 하나씩 눌러 점검합니다. 키를 누를 때마다 해당 번호가 점검 중인 키 그룹에 따라 '왼쪽 버튼' 또는 '오른쪽 버튼' 범주 옆에 표시됩니다.
3. 완료했으면 '닫기' 버튼을 눌러 대화 상자를 종료합니다.

중요: 일부 애플리케이션에서 익스프레스키 기능을 무효화하고 제어할 수 있습니다. 익스프레스키를 점검하는 경우 와콤 태블릿 제어판을 제외하고 열려 있는 애플리케이션을 모두 닫아 보십시오. 자세한 내용은 [태블릿 제어용으로 통합된 애플리케이션 사용](#) 부분을 참조하십시오.

터치 스트립 점검

1. '진단' 대화 상자를 연 상태에서 각 터치 스트립을 점검하면서 '태블릿 정보' 열을 확인합니다. '태블릿 정보' 열에서 점검 중인 펜 디스플레이를 선택해야 합니다.
2. 각 터치 스트립의 전체 길이를 따라 손가락을 위나 아래로 미칩니다. 점검 중인 터치 스트립에 따라 '왼쪽 터치' 또는 '오른쪽 터치' 범주 옆에 번호가 표시됩니다.
3. 점검 중인 터치 스트립에 해당하는 터치 스트립 모드 버튼을 누릅니다. 그러면 터치 스트립의 사용자 정의 가능한 상태 간에 전환됩니다. 전환하면서 디스플레이 화면에 겹침 화면이 잠깐 나타나서 기능 지정 내용을 보여줍니다. '진단' 대화 상자 내에 버튼 상태도 표시됩니다.
기능이 '건너뛰기'로 설정된 경우 해당 기능은 전환 시퀀스에서 생략됩니다.
4. 완료했으면 '닫기' 버튼을 눌러 대화 상자를 종료합니다.

중요: 일부 애플리케이션에서 터치 스트립 기능을 무효화하고 제어할 수 있습니다. 터치 스트립을 점검하는 경우 와콤 태블릿 제어판을 제외하고 열려 있는 애플리케이션을 모두 닫아 보십시오. 자세한 내용은 [태블릿 제어용으로 통합된 애플리케이션 사용](#) 부분을 참조하십시오.

펜 점검

1. '진단' 대화 상자가 열려 있는 상태에서 '포인팅 장치 정보' 열을 확인하면서 펜을 디스플레이 화면으로 부터 5mm 이내의 거리로 가져옵니다. '인식유효 높이', '디바이스명', '디바이스 타입' 및 '디바이스 S/N'에 대한 값이 표시됩니다. '태블릿 정보' 열에서 점검 중인 펜 디스플레이를 선택해야 합니다.
2. 펜 디스플레이 화면 표면을 따라 도구를 이동합니다. X 및 Y '데이터' 값이 변경되어 도구 위치를 반영합니다.
3. 펜 스위치를 점검합니다. 펜촉으로 클릭하거나 사이드 스위치를 누르거나 디스플레이 화면에 대고 도구 지우개를 누를 때마다 Cintiq의 상태표시 LED가 파란색으로 켜집니다.
 - 펜촉으로 디스플레이 화면 표면을 누릅니다. '스위치' 상태와 '필압' 값이 변경됩니다. '필압'은 약 0% (가해진 압력이 없을 경우)에서 약 100%(전체 압력이 가해질 경우)까지 변경됩니다.
 - 그런 다음 태블릿에 대고 펜촉을 누르지 않은 채 사이드 스위치를 누릅니다. '스위치' 상태가 변경됩니다. 그림 펜의 경우 스위치의 두 위치 모두에 대해 이 작업을 수행합니다.

펜	펜촉 = 1
상태 전환	사이드 스위치 (하단 위치) = 2 사이드 스위치 (상단 위치) = 3 지우개 = 1

에어브러시	펜촉 = 1
상태 전환	사이드 스위치 = 2 지우개 = 1

- 디스플레이 화면에 대고 지우개를 누릅니다. '스위치' 상태와 '필압' 값이 변경됩니다. '필압'은 약 0% (가해진 압력이 없을 경우)에서 약 100%(전체 압력이 가해질 경우)까지 변경됩니다.
 - 옵션 에어브러시의 경우 회전륜을 앞으로 이동합니다. 회전륜을 앞으로 끝까지 이동한 경우 '휠' 값이 약 0으로 감소합니다. 회전륜을 뒤로 이동합니다. 회전륜을 뒤로 끝까지 이동한 경우 '휠' 값이 약 1000으로 증가합니다.
4. 펜을 수직 위치에서 오른쪽으로 이동하여 X축 기울기를 점검합니다. 'X축 기울기' 값이 약 0에서 +60까지 변경됩니다. 이제 도구를 수직 위치에서 왼쪽으로 이동합니다. 'X축 기울기' 값이 약 0에서 -60까지 변경됩니다.
 5. 펜을 수직 위치에서 태블릿 아래쪽으로 이동하여 Y축 기울기를 점검합니다. 'Y축 기울기' 값이 약 0에서 +60까지 변경됩니다. 이제 도구를 수직 위치에서 태블릿 위쪽으로 이동합니다. 'Y축 기울기' 값이 약 0에서 -60까지 변경됩니다.
 6. 옵션 아트 펜의 경우 펜촉을 디스플레이 화면 표면 위에 놓고 해당 축을 기준으로 펜을 서서히 돌려서 회전 기능을 점검합니다. 펜을 돌림에 따라 '회전' 값이 변경됩니다.
 7. 완료했으면 '닫기' 버튼을 눌러 대화 상자를 종료합니다.

디스플레이 문제 해결

인터랙티브 펜 디스플레이의 디스플레이 부분에 문제가 발생하면 다음 표를 참조하십시오. 대부분의 문제가 여기에 설명되어 있으며 제시된 해결 방법을 사용할 수 있습니다. 색 문제에 대한 자세한 내용은 해당 운영 체제 또는 애플리케이션 설명서를 참조하십시오.

[일반적인 디스플레이 문제](#)

[VGA 문제](#)

일반적인 디스플레이 문제

아무것도 표시되지 않습니다. 전원표시 LED가 꺼져 있습니다.	AC 전원 케이블이 연결되어 있고 펜 디스플레이가 켜져 있는지 확인합니다.
아무것도 표시되지 않습니다. 전원표시 LED가 파란색으로 켜져 있습니다.	대비, 밝기 및 역광 컨트롤을 확인합니다. 필요에 따라 조정합니다. 또는 OSD 메뉴를 열고 '기타 설정' 및 '재설정'을 선택합니다.
전원표시 LED가 주황색으로 켜져 있습니다.	<ul style="list-style-type: none"> 컴퓨터가 전원 관리 모드일 수 있습니다. 디스플레이 화면에 대고 펜 촉을 누르거나 마우스를 이동하거나 키보드에서 아무 키나 누릅니다.
디스플레이 화면에 'no signal go to power save(신호 없음, 절전으로 이동)' 메시지가 잠시 표시됩니다.	<ul style="list-style-type: none"> 컴퓨터와 펜 디스플레이를 모두 끕니다. 비디오 케이블에 구부러지거나 부서진 커넥터 핀이 있는지 확인합니다. 그런 다음 비디오 케이블을 제대로 연결하고 펜 디스플레이와 컴퓨터를 켵니다. 비디오 카드가 제대로 설치되었는지 확인합니다.
디스플레이 화면에 'cable disconnect go to power save(케이블 분리, 절전으로 이동)' 메시지가 잠시 표시됩니다.	<ul style="list-style-type: none"> 컴퓨터가 켜져 있는지 확인합니다. 펜 디스플레이와 함께 제공된 비디오 케이블을 사용 중인지 확인합니다. 비디오 케이블이 완전히 연결되어 있는지 확인합니다. 컴퓨터와 펜 디스플레이를 모두 끕니다. 비디오 케이블과 비디오 어댑터에 구부러지거나 부서진 커넥터 핀이 있는지 확인합니다. 그런 다음 비디오 케이블과 필요한 어댑터를 모두 제대로 연결합니다.



디스플레이 화면에 '범위를 벗어남' 메시지가 잠시 표시됩니다.

- 입력 신호 주파수가 올바르게 설정되지 않았거나 펜 디스플레이와 호환되지 않습니다. 재생률을 펜 디스플레이와 호환되는 수직 주파수로 설정합니다. 비디오 카드 드라이버에서 수평 주파수 조정을 지원하는 경우 수평 주파수도 호환되는 값으로 설정되었는지 확인합니다. 주파수 범위에 대한 자세한 내용은 중요 제품 정보 설명서를 참조하십시오. 단일 모니터 시스템에서 재생률을 변경하려면 다른 디스플레이를 연결해야 합니다.
- 해상도나 재생률이 너무 높게 설정되었습니다. 최대 (기본) 해상도, 재생률 및 펜 디스플레이에 사용할 수 있는 기타 해상도 크기에 대한 자세한 내용은 중요 제품 정보 설명서를 참조하십시오.
- 플러그 앤 플레이 모니터를 인식하도록 디스플레이 속성을 설정합니다.

디스플레이 화면에 '재생률 범위 설정' 메시지가 잠시 표시됩니다.

- 재생률을 펜 디스플레이와 호환되는 수직 주파수로 설정합니다. 주파수 범위에 대한 자세한 내용은 중요 제품 정보 설명서를 참조하십시오.

이미지가 디스플레이에 여러 번 나타납니다.

비디오 케이블을 연장하거나 입력 선택기 스위치 상자를 사용하지 마십시오.

화면을 새로 고치지 않고 정지 이미지를 장시간 표시하는 경우 잔상이 잠시 남을 수 있습니다.

화면 보호기나 다른 전원 관리 기능을 사용합니다.

색 품질이 부정확합니다.

- LCD 설정 버튼을 눌러 OSD 메뉴를 엽니다. '기타 설정' 및 '재설정'을 선택합니다.
- Cintiq에 사용 중인 색 프로필 설정을 확인합니다.
- 대비 변경이 색 정확도에 영향을 미칠 수 있으므로 대비 설정은 작은 증분 단위로 변경해야 합니다.

흰색이 하얗게 표시되지 않습니다.

- Cintiq에 사용 중인 색 프로필 설정을 확인합니다.
- 디스플레이가 출고시 기본 설정으로 작동 중인지 확인합니다. 부족한 경우 필요에 따라 색을 조정합니다. 색 관리에 대한 자세한 내용은 해당 운영 체제 및 애플리케이션 설명서를 참조하십시오.
- 비디오 케이블과 포트가 완전히 연결되었는지 확인합니다.

VGA 문제

디스플레이에 물결무늬가 나타나거나 디스플레이가 깜박입니다.

- LCD 설정 버튼을 눌러 OSD 메뉴를 엽니다. 'VGA 설정' 및 '자동 조정'를 선택합니다. 그런 다음 필요에 따라 높낮이와 위상을 수동으로 조정합니다.
- 디스플레이 어댑터나 비디오 카드가 인터랙티브 펜 디스플레이 사양과 일치하는지 확인합니다.
- 디스플레이 속성 제어판에서 재생률을 조정합니다.

디스플레이가 선명하지 않습니다. 화면의 텍스트나 다른 부분이 번져 보입니다.

- 비디오 카드의 디스플레이 해상도를 펜 디스플레이에 사용할 수 있는 최대 (기본) 해상도로 설정합니다. 자세한 내용은 중요 제품 정보 설명서를 참조하십시오.
- 펜 디스플레이를 꺾다가 다시 컵니다.
- OSD 메뉴를 엽니다. 'VGA 설정' 및 '자동 조정'를 선택합니다. 필요한 경우 밝기, 높낮이 및 위상 설정을 수동으로 조정합니다.

디스플레이와 LCD 패널이 정렬되어 있지 않습니다. 디스플레이 크기가 올바르지 않습니다.

- OSD 메뉴를 엽니다. 'VGA 설정' 및 '자동 조정'를 선택합니다.
- 필요에 따라 높낮이, 위상 및 수직/수평 위치를 조정합니다. 일부 비디오 카드의 경우 디스플레이에 크기가 제대로 표시되지 않을 수 있습니다.

디스플레이에 물결무늬가 나타납니다. 디스플레이 색이 고르지 않습니다.

- OSD 메뉴를 엽니다. 'VGA 설정' 및 '자동 조정'를 선택합니다. 그래도 문제가 해결되지 않으면 '기타 설정' 및 '재설정'을 선택하여 디스플레이를 출고시 기본 설정으로 되돌립니다.
- 필요에 따라 높낮이와 위상을 조정합니다.

펜 타블렛 문제 해결

인터랙티브 펜 디스플레이의 타블렛 부분에 문제가 발생하면 다음 표를 참조하십시오. 대부분의 문제가 여기에 설명되어 있으며 제시된 해결 방법을 사용할 수 있습니다. 펜 디스플레이 Read Me 파일을 통해 최근 업데이트된 정보를 확인하십시오.

추가적인 내용은 와콤 웹사이트 (<http://www.wacom.com>) 에서 확인할 수 있습니다.

[일반적인 문제](#)

[Windows 관련 문제](#)

[Mac 관련 문제](#)

일반적인 문제

컴퓨터에 사용할 수 있는 USB 포트가 없습니다.	USB 허브에 사용 가능한 USB 포트가 있는지 확인합니다. 사용 가능한 USB 포트가 없는 경우에는 별도 전원이 공급되는 USB 허브 또는 USB 카드를 구입할 필요가 있습니다.
펜 디스플레이의 USB 액세스 리 포트에 꽂은 USB 장치가 제대로 작동하지 않습니다.	<ol style="list-style-type: none"> 1. 펜 디스플레이 자체가 컴퓨터의 올바르게 작동하는 USB 포트에 제대로 연결되었는지 확인합니다. 2. 펜 디스플레이가 켜져 있고 전원표시 LED 가 파란색으로 켜져 있는지 확인합니다. 펜 디스플레이에는 전원이 공급되는 USB 허브가 포함되어 있으며 전원이 꺼져 있을 경우 액세스리 포트가 작동하지 않습니다. 3. USB 장치가 작동하지 않으면 컴퓨터의 USB 포트에 바로 꽂아 봅니다. 4. 그래도 USB 장치가 제대로 작동하지 않으면 해당 장치 제조업체에 문의하십시오.
Cintiq 의 전원표시 LED 가 꺼져 있습니다.	<p>펜 디스플레이가 켜져 있는지 확인합니다.</p> <p>AC 전원 어댑터가 펜 디스플레이와 활성 전원 콘센트 모두에 꽂혀 있는지 확인합니다.</p> <p>펜 디스플레이용으로 지정된 전원 어댑터만 사용합니다. 다른 어댑터를 사용할 경우 제품이 손상될 수 있습니다.</p>
펜이 마우스 모드로만 작동하고 필압 감도 기능을 사용해 그리거나 쓰기 작업을 할 수 없습니다.	<p>펜 디스플레이의 타블렛 부분에 대한 드라이버 소프트웨어가 설치되지 않았거나 제대로 로드되지 않았습니다.</p> <ul style="list-style-type: none"> • 드라이버 소프트웨어가 설치되어 올바르게 작동하고 있는지 확인합니다. • 단계 2: 소프트웨어 설치에 따라 드라이버 소프트웨어를 설치합니다.
펜의 필압 감도 기능을 사용해 그리거나 쓰기 작업을 할 수 없습니다.	<p>일부 애플리케이션의 경우에는 애플리케이션 또는 선택한 도구에서 압력 기능을 작동시켜야 펜이 필압 감지 도구로 반응하게 됩니다.</p> <p>해당 애플리케이션이 필압 감도 입력 기능을 지원하는지 확인합니다.</p>
클릭이 잘 되지 않습니다.	와콤 타블렛 제어판을 열고 '펜' 탭으로 이동합니다. 더 부드러운 '펜촉의 감촉' 을 사용해 봅니다.



펜이 모든 것을 선택하고 그리기를 멈추지 않습니다.

와콤 타블렛 제어판을 열고 '펜' 탭으로 이동합니다. '펜촉의 감촉' 슬라이더를 '하드' 쪽으로 이동하거나 '사용자 정의 ...' 를 선택하고 '클릭 압력' 설정을 늘립니다. 그래도 해결이 되지 않으면 [컨트롤 및 입력 도구 점검](#) 부분을 참조하십시오.

더블클릭이 잘 안됩니다.

디스플레이 화면의 동일한 위치를 두 번 빠르게 누르고 있는지 확인합니다. 사이드 스위치를 사용하여 더블클릭하는 것이 좋습니다.

와콤 타블렛 제어판을 열고 '펜' 탭으로 이동합니다. '더블클릭 간격 조정' 를 늘리거나 부드러운 '펜촉 감촉' 을 사용해 봅니다.

익스프레스키를 '더블클릭' 으로 설정하고 이를 사용하여 더블클릭을 실행합니다.

Windows: 1 회 클릭으로 프로그램이 시작되도록 시스템을 설정해 봅니다. [클릭](#) 부분을 참조하십시오.

지우개가 모든 것을 선택하고 지우기를 멈추지 않습니다.

와콤 타블렛 제어판을 열고 '지우개 스위치' 탭으로 이동합니다. '지우개 감촉' 슬라이더를 '하드' 쪽으로 이동하거나 '사용자 정의 ...' 를 선택하고 '클릭 압력' 설정을 늘립니다. 그래도 해결이 되지 않으면 [컨트롤 및 입력 도구 점검](#) 부분을 참조하십시오.

펜 또는 잉킹 스트로크 시작 시 지연되는 느낌이 듭니다.

와콤 타블렛 제어판을 열고 '펜' 탭으로 이동합니다. '더블클릭 간격 조정' 를 줄여 봅니다. 그래도 문제가 해결되지 않으면 '더블클릭 간격 조정' 슬라이더를 'OFF' 위치로 이동하여 더블클릭 지연 기능을 끕니다.

클릭, 그리기, 쓰기를 할 때 펜을 세게 눌러야 됩니다.

와콤 타블렛 제어판을 열고 '펜' 탭으로 이동합니다. '펜촉 감촉' 슬라이더를 '부드럽게' 쪽으로 이동하거나 '사용자 정의 ...' 를 선택하고 '필압 감도' 및 '클릭 압력' 설정을 줄입니다.

펜촉 기능이 작동하지 않습니다.

해당 제품과 함께 제공된 펜이나 Cintiq 22HD 용으로 지정된 와콤 액세서리 펜만 사용하고 있는지 확인합니다. 다른 펜은 펜 디스플레이에서 정상적으로 기능하지 않을 수 있습니다.

제어판의 '펜' 탭을 확인하고 '클릭' 기능이 펜촉에 할당되어 있는지 확인합니다.

펜촉을 누를 때 상태표시 LED 가 파란색으로 켜지는지 확인합니다. LED 가 켜지지 않으면 USB 케이블이 컴퓨터나 USB 허브의 활성 포트에 꽂혔는지 확인합니다.

그래도 LED 가 켜지지 않으면 하드웨어에 결함이 있는 것일 수 있습니다 ([문제 해결](#) 참조).



펜촉과 화면 커서가 정렬되어 있지 않습니다.

와콤 타블렛 제어판을 열고 '조정시작' 탭을 선택합니다. 계속해서 [펜 디스플레이 보정](#)을 수행합니다.

입력 도구에 대한 기능 설정을 변경해도 효과가 없습니다.

사용 중인 도구와 애플리케이션에 대한 설정을 변경했는지 확인합니다. [애플리케이션 관련 설정](#) 및 [다중 도구 작업](#) 부분을 참조하십시오.

펜의 사이드 스위치가 작동하지 않습니다.

해당 제품과 함께 제공된 펜이나 Cintiq 22HD 용으로 지정된 와콤 액세서리 펜만 사용하고 있는지 확인합니다. 다른 펜은 펜 디스플레이에서 정상적으로 기능하지 않을 수 있습니다.

펜촉이 펜 디스플레이 작업영역의 5mm 이내 거리에 위치한 상태에서 사이드 스위치를 눌러야 합니다. 펜촉을 누르지 않은 상태에서 이 작업을 수행하십시오.

와콤 타블렛 제어판에서 사이드 스위치가 사용 중인 애플리케이션과 도구에 대해 원하는 적절한 기능으로 설정되어 있는지 확인합니다.

또한 '사이드 스위치 익스퍼트 모드'도 확인합니다. '클릭과 두드리기'를 선택한 경우 클릭 기능을 수행하려면 먼저 사이드 스위치를 누른 다음 펜 디스플레이 화면 표면에 대고 펜촉을 눌러야 합니다.

사이드 스위치를 누를 때 상태표시 LED가 파란색으로 켜지는지 확인합니다. 켜지지 않으면 USB 케이블이 컴퓨터나 USB 허브의 활성 USB 포트에 꽂혀 있는지 확인합니다. USB 케이블이 활성 포트에 꽂혀 있지 않으면 LED가 켜지지 않습니다.

그래도 LED가 켜지지 않으면 하드웨어에 결함이 있는 것일 수 있습니다 ([문제 해결](#) 참조).

화면 커서가 이동하지만 디스플레이 화면에 놓았을 때 펜촉 위치로 건너뛰지 않으며 디스플레이를 가로질러 펜을 이동할 때 펜촉을 따르지 않습니다.

와콤 타블렛 제어판을 열어서 와콤 드라이버가 제대로 로드되었는지 확인합니다. 드라이버가 로드되지 않은 경우 오류 메시지가 나타납니다. 오류 메시지가 나타나면 컴퓨터를 다시 부팅합니다.

그래도 문제가 계속되면 [단계 2: 소프트웨어 설치](#) 부분을 참조하여 와콤 드라이버 소프트웨어를 다시 설치합니다. (Mac의 경우 와콤 드라이버를 설치한 후에 컴퓨터를 다시 시작해야 제대로 작동합니다.)

펜 모드와 마우스 모드 간에 전환하도록 펜의 사이드 스위치를 사용자 정의한 경우 펜 디스플레이가 펜 모드로 작동 중인지 확인합니다.



다중 모니터 시스템에서 Cintiq 을 사용하는 경우에는 펜을 사용하여 다른 모니터를 제어할 수 없습니다.

'[화면 변환](#)' 으로 설정된 익스프레스키나 펜 버튼을 눌러 Cintiq 에 대한 펜 컨트롤과 다른 디스플레이에 대한 펜 컨트롤 간에 순환합니다.

펜으로 마우스 모드에서 다른 모니터를 제어할 수도 있습니다. 마우스 모드를 사용하려면 먼저 펜 버튼을 '[펜 ⇄ 마우스 모드 변환 ...](#)' 을 설정합니다. 그런 다음 버튼을 사용하여 펜 모드와 마우스 모드 간에 전환합니다.

그리고 있는 선이 화면 커서 위치와 정렬되지 않습니다.

일부 애플리케이션에서 제대로 작동하려면 펜을 펜 모드로 설정해야 합니다. 펜이 마우스 모드로 전환되지 않았는지 확인합니다.

펜을 펜 모드로 설정해도 문제가 계속되면 환경설정 파일이 손상된 것일 수 있습니다. [Windows 관련 문제](#) 또는 [Mac 관련 문제](#) 에 있는 지침을 따라 새 환경설정 파일을 만듭니다.

컴퓨터가 절전 모드로 전환되지 않습니다.

펜을 사용하지 않을 때는 펜 디스플레이 표면에서 펜을 제거합니다. 그렇지 않을 경우 Cintiq 은 지속적으로 데이터를 전송해 컴퓨터가 절전 모드로 전환되지 않습니다.

일반 마우스나 트랙볼을 사용할 때 화면 커서가 뒤로 건너뛩니다.

사용하지 않을 때는 펜을 펜 스탠드에 넣거나 펜 디스플레이 부근의 다른 위치에 놓습니다. 펜을 디스플레이 위에 놓아두지 마십시오. 펜을 디스플레이 위에 놓아두면 다른 입력 장치를 사용할 때 화면 커서 위치가 간섭될 수 있습니다.

다른 태블릿을 컴퓨터에 연결하면 디스플레이 화면에서 화면 커서가 잘못 이동하거나 건너뛩니다.

Cintiq 의 태블릿 부분은 일정한 주파수의 전자기파를 방출합니다. 다른 태블릿을 펜 디스플레이에 너무 가까이 두면 화면 커서 위치가 간섭될 수 있습니다. 이 경우 태블릿을 Cintiq 에서 더 멀리 떨어뜨립니다.

익스프레스키나 터치 스트립이 와콤 태블릿 제어판에서 설정한 것과는 다른 기능을 수행하는 경우가 있습니다.

일부 애플리케이션에서 익스프레스키와 터치 스트립 기능을 무효화하고 제어할 수 있습니다. [태블릿 제어용으로 통합된 애플리케이션 사용](#) 부분을 참조하십시오.

애플리케이션 관련 설정을 사용하는 경우 작업 중인 애플리케이션에 대한 설정을 업데이트했는지 확인합니다.

익스프레스키와 터치 스트립이 설정된 기능을 올바르게 수행하지 않습니다.

Cintiq 이 왼손 / 오른손 사용에 맞게 제대로 구성되었는지 확인합니다. [왼손 / 오른손 사용에 맞게 Cintiq 구성 및 방향](#) 부분을 참조하십시오.

일부 제어판 기본값은 설명서에 표시된 것과 다릅니다.

일부 지역의 제어판 기본값은 애플리케이션과 운영 체제의 차이에 따라 다를 수 있습니다.

WINDOWS 관련 문제

펜 디스플레이 환경설정의 이상이 의심되거나 모든 설정이 출고시 기본값으로 지정되어 있는지 확인하고 싶습니다.

와콤 태블릿 환경설정 파일 유틸리티를 사용해 환경설정 작업을 수행합니다. 열려 있는 모든 애플리케이션을 닫습니다. 시작 아이콘을 클릭하고 모든 프로그램을 선택합니다. 그런 다음 '와콤 태블릿', '와콤 태블릿 환경설정 파일 유틸리티'를 차례로 선택합니다.

- 작업 전에 태블릿 환경설정을 백업해 두는 것이 좋습니다. '태블릿 환경설정 파일 유틸리티' 대화 상자에서 '백업 ...'을 클릭하고 지시에 따릅니다.
- 다음과 같이 태블릿 환경설정 파일 유틸리티를 사용하여 태블릿 환경설정을 삭제합니다.

1인 사용자. '내 환경설정'에서 '제거'를 클릭해 현재 사용자의 환경설정을 삭제합니다.

복수의 사용자 (멀티 유저). '모든 사용자 환경설정'에서 '제거'를 클릭해 여러 사용자의 환경설정을 삭제합니다. 모든 사용자 환경설정 파일을 제거하려면 관리자 권한이 필요합니다. 현재 가동 중인 모든 태블릿을 인식하는 애플리케이션을 재기동시키십시오.

'내 환경설정'에서 '복원 ...'를 클릭해 백업한 태블릿 환경설정을 신속하게 복구할 수 있습니다.

MAC 관련 문제

동시에 드라이버 로딩이 실패했거나 펜 디스플레이 환경설정이 생성되지 않았다는 메시지의 대화 상자가 표시됩니다.

펜 디스플레이의 타블렛 부분이 기동 시 인식되지 않았습니다. USB 케이블이 컴퓨터 또는 별도 전원이 공급되는 USB 허브의 활성화된 USB 포트에 제대로 연결되었는지 확인합니다. 펜 디스플레이의 전원표시 LED가 파란색으로 켜져 있는지 확인합니다. 그래도 문제가 해결되지 않으면 [문제 해결](#) 부분을 참조하십시오.

이동 메뉴에서 '유틸리티'를 선택하고 '시스템 정보 보기'를 실행합니다. 내용 목록의 하드웨어 부분에서 USB를 선택합니다. 와콤 USB 펜 디스플레이 모델이 목록에 포함되어 있어야 합니다. 펜 디스플레이 모델이 목록에 없는 경우에는 펜 디스플레이의 USB 케이블 연결을 확인하거나 펜 디스플레이를 다른 USB 포트에 연결해 봅니다.

그래도 문제가 해결되지 않을 경우에는 와콤에 연락해 기술지원을 받으십시오.

[기술 지원 옵션](#) 부분을 참조하십시오.

펜 디스플레이 환경설정의 이상이 의심되거나 모든 설정이 출고시 기본값으로 지정되어 있는지 확인하고 싶습니다.

와콤 타블렛 유틸리티를 사용해 환경설정 작업을 수행합니다. 열려 있는 모든 애플리케이션을 닫습니다. 메인 애플리케이션 폴더를 엽니다. 그런 다음 '와콤 타블렛' 폴더를 열고 '와콤 타블렛 유틸리티'를 실행합니다.

- 작업 전에 타블렛 환경설정을 백업해 두는 것이 좋습니다. 와콤 타블렛 유틸리티에서 '현재 사용자' 또는 '모든 사용자'를 선택합니다. 그런 다음 '백업 ...'을 클릭하고 지시에 따릅니다.
- 다음과 같이 타블렛 환경설정을 삭제합니다.

1인 사용자. 유틸리티가 시작되면 '현재 사용자'를 선택하고 '제거'를 클릭합니다. 로그아웃했다가 다시 로그인합니다. 펜 디스플레이 드라이버가 로드되면 출고시 기본값을 사용하여 새 환경설정 파일이 생성됩니다.

복수의 사용자(멀티 유저). 유틸리티가 시작되면 '모든 사용자'를 선택하고 '제거'를 클릭합니다. 로그아웃했다가 다시 로그인합니다. 펜 디스플레이 드라이버가 로드되면 출고시 기본값을 사용하여 새 환경설정 파일이 생성됩니다.

유틸리티 내의 '복원 ...'을 클릭해 '현재 사용자' 또는 '모든 사용자'에 대해 백업된 타블렛 환경설정을 신속하게 복원할 수 있습니다.

참고 : 메인 'LIBRARY PREFERENCEPANES' 폴더의 'WACOMTABLET.PREFFPANE' 파일을 수동으로 제거하지 마십시오. 이 파일은 와콤 소프트웨어 드라이버를 제거할 때와 와콤 타블렛 유틸리티를 사용할 때만 제거해야 합니다.

펜 디스플레이를 다시 보정합니다. [펜 디스플레이 보정](#) 부분을 참조하십시오.





펜 디스플레이로 잉크를 정상적으로 사용할 수 없습니다.

잉크 환경설정 문제일 수 있습니다. 다음과 같이 손상된 환경설정 파일을 제거하십시오. 필기 인식 기능을 사용할 수 있게 되면 환경설정 파일이 다시 생성됩니다.

1. '시스템 환경 설정'을 열고 '모두 보기', '잉크'를 차례로 선택합니다. 필기 인식 기능을 끕니다.
2. '이동' 메뉴에서 '홈'을 선택합니다. '라이브러리', '환경 설정' 폴더를 차례로 엽니다. 다음 환경설정을 제거합니다.
 - COM.APPLE.INK.FRAMEWORK.PLIST
 - COM.APPLE.INK.INKPAD.PLIST
 - COM.APPLE.INK.INKPAD.SKETCH
3. '시스템 환경 설정', '잉크'로 돌아가 필기 인식 기능을 사용하도록 설정합니다.
4. 와콤 펜 디스플레이와 펜을 사용해 잉크 기능을 점검합니다.

그래도 잉크 문제가 해결되지 않으면 애플 지원 센터에 연락해 기술 지원을 받으십시오. 와콤은 잉크용 소프트웨어 제조사가 아니며 제 3자 업체의 소프트웨어 애플리케이션에 대해서는 당사에서 지원해 드릴 수 없음을 알려드립니다.



기술 지원 옵션

구입하신 Cintiq 인터랙티브 펜 디스플레이에 문제가 있을 경우 먼저 본 설명서의 해당 [설치](#) 부분에 따라 펜 디스플레이가 올바르게 설치되었는지 확인하십시오. 그런 다음 [문제 해결](#) 절차를 확인하십시오.

본 설명서에서 해결 방법을 찾을 수 없는 경우에는 사용하는 운영 체제에 적합한 Read Me 파일 (설치 CD에 포함)에서 업데이트된 정보를 확인하십시오. 제품 FAQ([FAQ](#))도 확인할 수 있습니다.

인터넷에 접속이 가능한 경우에는 거주 지역의 와콤 웹사이트에서 최신 소프트웨어 드라이버를 다운로드할 수 있습니다. [소프트웨어 업데이트 가져오기](#) 부분을 참조하십시오.

해당 지역의 와콤 웹사이트에서 고객 지원 옵션을 확인하십시오. 전화를 걸지 않고 원하는 대답을 찾을 수도 있습니다.

그래도 문제가 해결되지 않고 와콤 제품이 정상적으로 작동하지 않을 경우에는 해당 제품을 구입한 지역의 와콤 지원 센터에 문의하십시오. 연락처는 설치 CD에 포함된 와콤 Read Me 파일에서 확인할 수 있습니다. 해당 지역의 와콤 웹사이트를 확인하여 연락처 정보를 찾을 수도 있습니다.

다음 정보를 확인할 수 있도록 컴퓨터 앞에서 연락하시기 바랍니다.

- 본 사용 설명서
- 펜 디스플레이 일련 번호 (펜 디스플레이 뒷면의 라벨을 참조하십시오.)
- 드라이버 버전 (설치 CD를 참조하거나 와콤 태블릿 제어판의 '정보' 버튼을 클릭하십시오.)
- 컴퓨터 제조사와 모델, 운영 체제 버전
- 사용 중인 비디오 카드의 메이커, 모델 및 연결 유형
- 컴퓨터에 장착된 주변장치 목록
- 문제 발생시 사용한 소프트웨어 애플리케이션과 버전
- 화면에 표시된 오류 메시지의 정확한 문구
- 문제 발생시에 일어난 현상과 사용자가 수행했던 조작 내용
- 문제 해결을 위해 사용자가 수행한 대처 방법

거주 지역의 와콤 웹사이트에서 이메일 문의 양식을 작성하여 와콤 고객 서비스 센터에 연락할 수 있습니다.



소프트웨어 업데이트 가져오기

와콤은 신제품과 호환될 수 있도록 태블릿 소프트웨어 드라이버를 정기적으로 업데이트하고 있습니다. Cintiq 과 새로운 하드웨어 또는 소프트웨어와의 호환성에 문제가 있을 경우에는 인터넷에서 새 소프트웨어 드라이버 (사용 가능한 경우) 를 다운로드하십시오 .

와콤 웹사이트 (www.wacom.com) 를 방문하여 고객 지원과 제품 드라이버 또는 기타 소프트웨어 업데이트 에 대해 알아보십시오 .





FAQ

이 부분에서는 Cintiq 에 대해 자주 제기되는 질문과 대답을 제공합니다. FAQ 에 대한 추가적인 내용은 해당 지역의 와콤 웹사이트에서 확인할 수 있습니다.

[모든 애플리케이션에서 Cintiq 이 작동합니까 ?](#)

[Cintiq 기능을 지원하는 소프트웨어 애플리케이션은 ?](#)

[Cintiq 과 컴퓨터에 연결된 마우스를 동시에 사용할 수 있습니까 ?](#)

[Cintiq 과 함께 이전 와콤 입력 도구를 사용할 수 있습니까 ?](#)

[설치 프로그램을 실행할 때 암호가 필요한데, 암호는 무엇입니까 ?](#)

[펜과 화면 커서가 정렬되지 않는데, 왜 그럴습니까 ?](#)

[Cintiq 환경설정을 기본 설정으로 재설정하려면 어떻게 해야 합니까 ?](#)

[모든 Cintiq 환경설정을 한꺼번에 삭제할 수 있습니까 ?](#)

[Cintiq 을 가장 잘 청소하는 방법은 ?](#)

[펜심 \(펜촉\) 을 교환하려면 어떻게 해야 합니까 ?](#)

[예비용 부품과 부속품은 어디에서 구할 수 있습니까 ?](#)

[제품 모델과 일련 번호를 찾으려면 어떻게 해야 합니까 ?](#)

모든 애플리케이션에서 Cintiq 이 작동합니까 ?

Cintiq 은 모든 애플리케이션에서 일반적인 마우스 입력 기능을 지원합니다. 제품 드라이버가 설치되어 제대로 작동하면 대부분의 그래픽 애플리케이션에서 필압 감도 및 지우개 기능도 지원됩니다.

Cintiq 기능을 지원하는 소프트웨어 애플리케이션은 ?

많은 애플리케이션에서 와콤 제품의 필압 감도 및 지우개 입력 기능을 지원합니다.

www.wacom.com 을 방문하여 소프트웨어 애플리케이션을 검색하십시오. 사용 중인 애플리케이션이 목록에 없으면 Cintiq 과 함께 사용하여 펜으로 그릴 때 압력 변화가 있는지 확인하십시오. 해당 소프트웨어 제조업체를 통해 애플리케이션에서 지원하는 펜 입력 기능에 대한 가장 정확한 정보를 얻을 수 있습니다.

Cintiq 과 컴퓨터에 연결된 마우스를 동시에 사용할 수 있습니까 ?

예. 와콤 제품과 함께 시스템 마우스를 사용할 수 있습니다. 한 번에 하나의 장치로만 화면 커서를 제어할 수 있습니다. 편의에 따라 구입하신 Cintiq 입력 도구와 시스템 마우스 간에 전환할 수 있습니다.



Cintiq 과 함께 이전 와콤 입력 도구를 사용할 수 있습니까 ?

펜과 부속품은 일반적으로 특정 제품 모델에만 적용되므로 호환되지 않을 수 있습니다 . 해당 지역의 와콤 웹사이트에서 기술 자료 문서를 확인하십시오 .

설치 프로그램을 실행할 때 암호가 필요한데 , 암호는 무엇입니까 ?

로그인을 위해 컴퓨터에서 개인 암호나 관리자 암호를 요구하고 있습니다 . 개인 암호로 로그인할 수 없는 경우와 회사 환경에서 작업하는 경우에는 시스템 관리자에게 타블렛을 설치해 달라고 요청해야 합니다 . 하드웨어 장치 설치를 위해 운영 체제에서 관리자 권한을 요구하고 있습니다 .

펜과 화면 커서가 정렬되지 않는데 , 왜 그렇습니까 ?

인터랙티브 펜 디스플레이를 보정해야 합니다 . 이 작업은 타블렛 드라이버를 다시 설치하거나 Cintiq 환경설정 파일을 삭제할 때마다 수행해야 합니다 . [펜 디스플레이 보정](#) 부분을 참조하십시오 .

Cintiq 환경설정을 기본 설정으로 재설정하려면 어떻게 해야 합니까 ?

[환경설정 관리](#) 부분을 참조하십시오 .

모든 Cintiq 환경설정을 한꺼번에 삭제할 수 있습니까 ?

예 . [환경설정 관리](#) 부분을 참조하십시오 .

Cintiq 을 가장 잘 청소하는 방법은 ?

[Cintiq 관리](#) 부분을 참조하십시오 .

펜심 (펜촉) 을 교환하려면 어떻게 해야 합니까 ?

[펜심 교환](#) 부분을 참조하십시오 .

예비용 부품과 부속품은 어디에서 구할 수 있습니까 ?

[부품 및 부속품 주문](#) 부분을 참조하십시오 .

제품 모델과 일련 번호를 찾으려면 어떻게 해야 합니까 ?

Cintiq 인터랙티브 펜 디스플레이 뒷면의 라벨에 나와 있습니다 . 모델 번호는 일반적으로 바코드 위에 있고 일련 번호는 바코드 바로 아래에 있습니다 . 모델 번호와 일련 번호는 모든 고객 지원 서비스 요청에 필요합니다 .



관리

이 부분에서는 구입하신 Cintiq 22HD 인터랙티브 펜 디스플레이 관리 요령을 제공합니다.

[Cintiq 관리](#)

[펜심 교환](#)

CINTIQ 관리

그립 펜과 Cintiq LCD 화면 표면을 깨끗하게 유지하십시오. 펜에 먼지가 붙어 디스플레이 화면 표면이 과도하게 마모될 수 있습니다. 정기적으로 청소하면 LCD 화면 표면과 펜의 수명을 늘리는 데 도움이 됩니다.

Cintiq, Cintiq 디스플레이 스탠드 및 그립 펜을 깨끗하고 건조한 장소에 보관하고 과도한 온도에 노출되지 않도록 하십시오. 상온이 가장 적합합니다.

Cintiq, 디스플레이 스탠드 및 그립 펜은 분해하도록 설계되지 않았습니다. 제품을 분해하면 보증이 무효화됩니다.

중요 : 펜 디스플레이나 펜에 액체를 흘리지 않도록 주의하십시오. 디스플레이, 익스프레스키, 터치 스트립 또는 펜 버튼 및 펜촉이 젖지 않도록 특히 주의하십시오. 고감도의 전자 부품이 들어 있어 액체가 들어갈 경우 고장날 수 있습니다.

펜심을 자주 교환하여 굵기지 않도록 하십시오. 펜심이 닳거나 날카로울 경우 펜 디스플레이가 손상될 수 있습니다. [펜심 교환](#) 부분을 참조하십시오.

Cintiq 케이스, Cintiq 디스플레이 스탠드 또는 그립 펜을 청소하려면 물에 적신 부드러운 천을 사용하십시오. 천에 아주 연한 비누를 푼 물을 묻혀 사용할 수도 있습니다. 페인트 시너, 벤젠, 알콜 또는 기타 용제를 사용하여 제품 케이스나 펜을 청소하지 마십시오.

디스플레이 화면을 청소하려면 정전기 방지 천이나 물에 살짝 적신 천을 사용하십시오. 청소할 때는 디스플레이 화면을 살짝만 누르고 표면이 젖지 않도록 하십시오. 세제를 사용하여 디스플레이 화면을 청소하지 마십시오. 펜 디스플레이 화면이 손상될 수 있습니다. 이러한 종류의 손상이 발생한 경우 제조업체의 보증이 무효화됩니다.



펜심 교환

펜 디스플레이가 긁히지 않도록 하고 최적의 성능을 얻으려면 펜심을 정기적으로 교환하십시오.

중요: 미리 또는 다음과 같은 모양이 발생할 때 펜심을 교환하십시오.

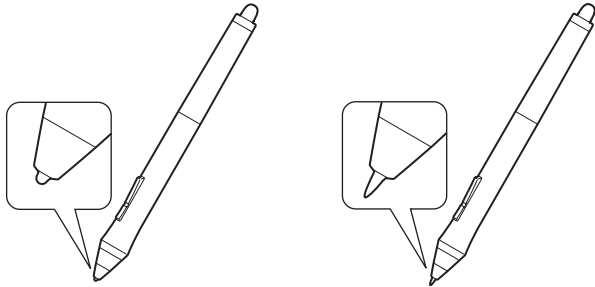

펜심은 정상적인 사용에서도 마모됩니다.
과도한 압력을 가하면 펜촉이 더 빨리 마모됩니다.

펜심의 길이가 너무 짧거나 끝이 평평해지면 교환해 주십시오.

1. 펜 스탠드 베이스를 돌려서 열고 펜심 제거 도구와 교환용 펜심을 사용 합니다.

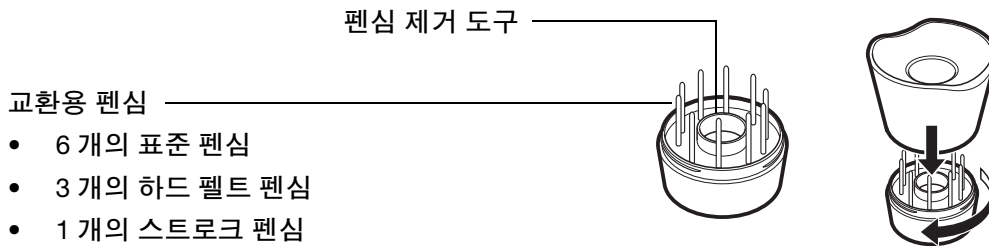

교환용 펜심

- 6 개의 표준 펜심
- 3 개의 하드 펠트 펜심
- 1 개의 스트로크 펜심

2. 기존 펜심을 잡고 펜에서 똑바로 당겨 빼냅니다. 펜심 제거 도구, 핀셋, 니들노우즈 플라이어 또는 유사한 공구를 사용합니다.





3. 새 펜촉을 펜의 배럴에 수평하게 밀어 넣습니다. 더 이상 들어가지 않을 때까지 펜심을 밀어 주십시오.

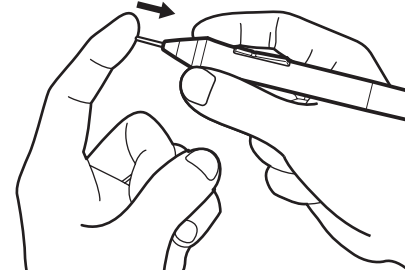
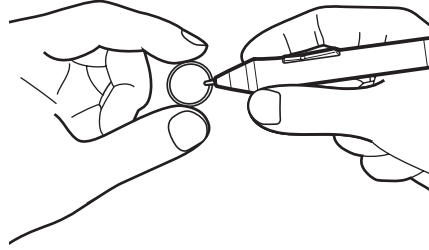
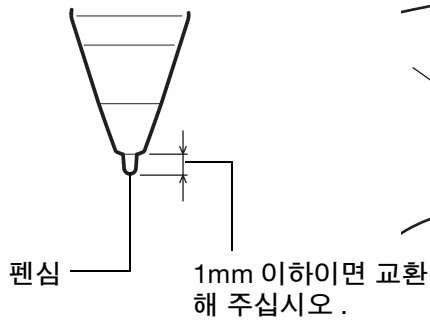

⚠ 경고

질식 위험. 어린이가 펜심이나 사이드 스위치를 삼키는 일이 없도록 주의해 주십시오. 어린이가 입으로 씹을 경우 펜심이나 사이드 스위치가 빠질 수 있습니다.

교환품에 대해서는 [부품 및 부속품 주문](#) 부분을 참조하십시오.

중요 :

- 사용하지 않을 때는 펜을 펜 스탠드에 꽂거나 책상 위에 눕혀 두십시오.
- 옵션 에어브러시를 사용하지 않을 때는 책상 위에 눕혀 두십시오.
- 입력 도구의 감도 유지를 위해 펜촉이나 지우개가 용기 바닥면에 닿는 상태로 보관하지 마십시오. 부적절하게 보관할 경우 펜촉 압력 센서가 손상될 수 있습니다.



기타 유용한 정보

이 부분에서는 구입하신 Cintiq 환경설정 관리 방법, 제품 소프트웨어 제거 방법 등에 대한 지침을 제공합니다.

[옵션 디스플레이 구성](#)

[대체 마운트 또는 스탠드 사용](#)

[케이블 제거 및 교환](#)

[Cintiq 제거](#)

[익스프레스 뷰 디스플레이 사용](#)

[환경설정 관리](#)

[다중 태블릿 설치](#)

[태블릿 제어용으로 통합된 애플리케이션 사용](#)

[전문가 설정 가져오기](#)

[Windows에서의 펜과 디지털 잉크 기능](#)

[제품 정보](#)

[부품 및 부속품 주문](#)

[사용 가능한 부품 및 부속품](#)

옵션 디스플레이 구성

디스플레이 스탠드에 펜 디스플레이를 장착했으면 펜 디스플레이를 다양한 위치로 회전할 수 있습니다. 펜 디스플레이를 회전하지 않고 스탠드에 더 확실하게 고정하려면 아래에 표시된 대로 회전 잠금 나사를 설치하십시오.

Cintiq 을 잠가서 디스플레이 스탠드에 고정하려면

- 펜 디스플레이를 표준 가로 위치로 회전합니다. 그러면 전원 버튼이 디스플레이 상단에 있게 됩니다.
- 스탠드에 있는 두 개의 구멍이 펜 디스플레이에 있는 두 개의 나사 구멍과 일치하게 됩니다.
- Phillips 스크류 드라이버를 사용하여 잠금 나사를 넣고 손으로 조입니다.

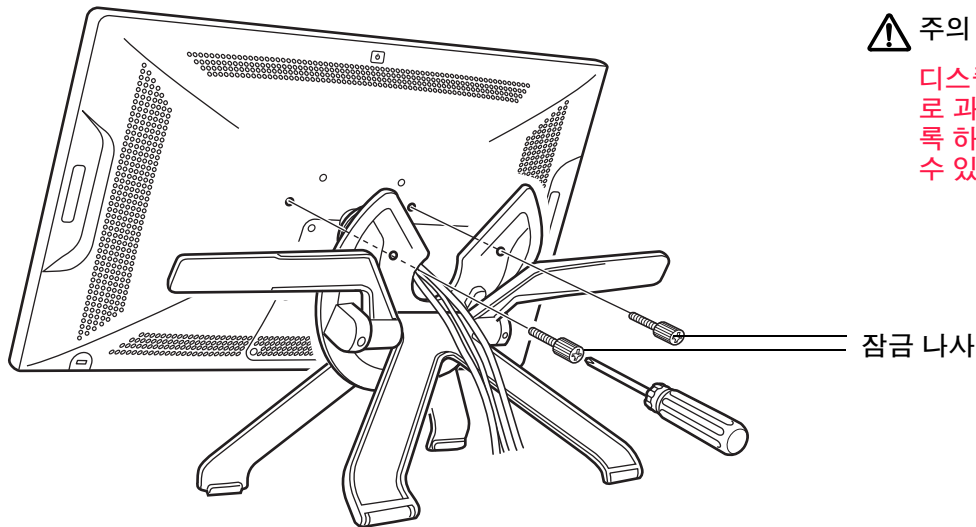

⚠ 주의

디스플레이 스탠드에 물리적으로 과도한 압력을 가하지 않도록 하십시오. 스탠드가 손상될 수 있습니다.

대체 마운트 또는 스탠드 사용

대체 장착 플랫폼을 사용해야 하는 설치 환경에서 Cintiq 을 사용하는 경우에는 VESA MIS-D 100/100(4 개 나사) 표준을 준수하는 스탠드나 장착 플랫폼에 펜 디스플레이를 장착할 수 있습니다.

참고 :

필요한 장착 나사의 폭은 4mm 이고 나사산 높이는 0.7mm(M4 정규) 입니다. 펜 디스플레이 나사 구멍 깊이는 12mm 입니다. 여유 깊이를 초과하면 펜 디스플레이의 내부 구성 요소가 손상됩니다.

Cintiq 이 장착되는 모든 플랫폼이나 설비가 인터랙티브 펜 디스플레이의 무게를 지탱할 수 있어야 합니다.

펜 디스플레이를 VESA 마운트에 장착하려면

1. 컴퓨터와 Cintiq 을 차례로 끕니다. 그런 다음 펜 디스플레이와 컴퓨터 사이의 케이블을 모두 분리합니다.
2. [디스플레이 스탠드에서 Cintiq 을 제거합니다.](#) 펜 디스플레이를 뒤집은 상태로 평평하고 부드러운 표면 (책상 위에 펼쳐 놓은 천 등) 위에 내려놓습니다.
3. 네 개의 베어링 허브 부착 나사를 풀어서 베어링 허브를 제거합니다. 베어링 절반을 조심스럽게 분리하고 베어링 스톱퍼를 제거하여 케이블을 풉니다. 허브 섹션 중 하나의 내부 홈에 들어 있는 작은 베어링 스톱퍼를 잃어버리지 않도록 주의하십시오.

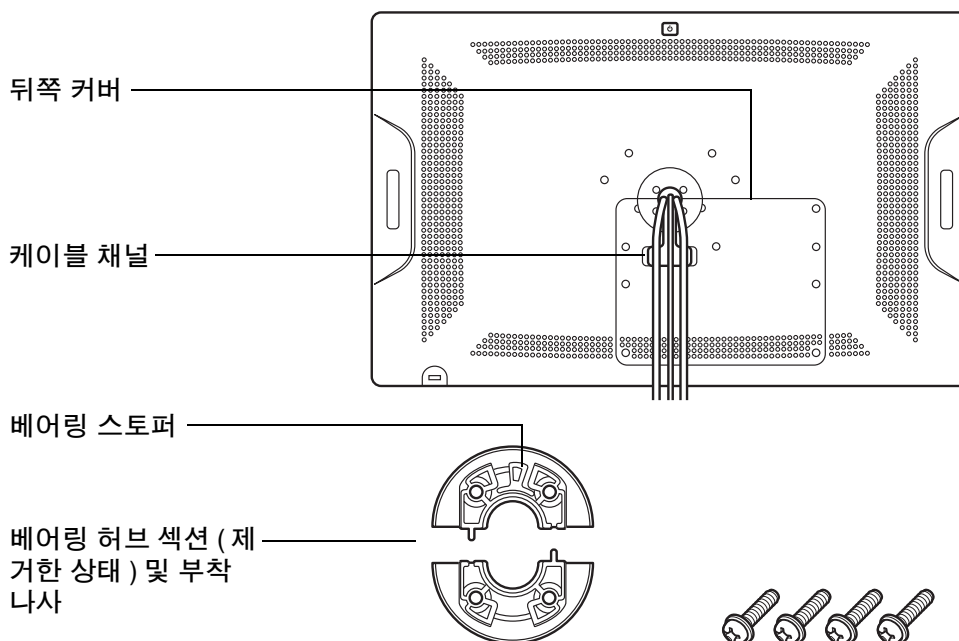

- 뒤쪽 커버에서 나사를 제거하고 펜 디스플레이에서 커버를 들어냅니다.
- 케이블을 돌려 케이블 채널에 넣고 올바른 나사를 사용하여 뒤쪽 커버를 다시 부착합니다. 뒤쪽 커버 나사가 베어링 허브 나사보다 짧습니다.



- 해당 스탠드 또는 장착 플랫폼과 함께 제공된 지침을 확인합니다. 해당 지침을 이해하고 모든 지침을 조심스럽게 따라야 합니다. 주의 내용이나 기타 안전 정보에 주의를 기울이십시오.
- 앞서 설명한 대로 플랫폼에 해당하는 VESA 장착 나사를 사용하여 펜 디스플레이를 장착 플랫폼에 확실하게 부착합니다.

⚠ 경고

펜 디스플레이를 대체 장착 플랫폼에 부착할 경우 해당 플랫폼 제조업체에서 제공한 설명서의 지침을 모두 따라야 합니다. 부적절하게 설치할 경우 펜 디스플레이가 떨어져 나와 신체적 부상이나 제품 손상을 초래할 수 있습니다.

케이블 채널

케이블은 구겨지지 않은 상태로 이 구멍 안에 돌려 넣어야 합니다.

케이블이 VESA 부착물 아래에 끼지 않았는지 확인합니다.

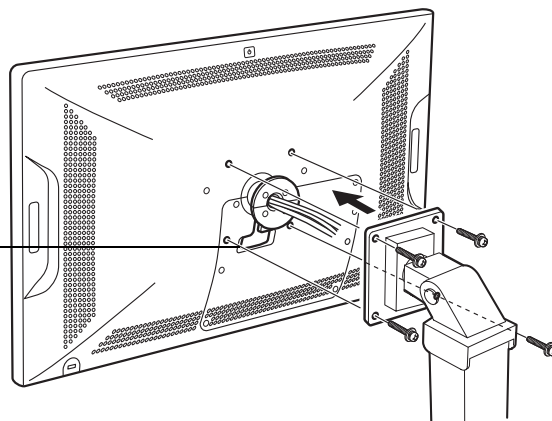

- 펜 디스플레이와 컴퓨터 사이의 케이블을 다시 부착합니다. 필요에 따라 [단계 1: 하드웨어 설치](#) 부분을 참조하십시오.

VESA 마운트에서 펜 디스플레이를 제거하려면

- 컴퓨터와 Cintiq 을 차례로 끕니다. 그런 다음 Cintiq 과 컴퓨터 사이의 케이블을 모두 분리합니다.
- 대체 장착 플랫폼에서 Cintiq 을 제거합니다.
- 펜 디스플레이를 뒤집은 상태로 평평하고 부드러운 표면 (책상 위에 펼쳐 놓은 천 등) 위에 내려놓습니다.
- 뒤쪽 커버를 제거하고 케이블 채널에서 케이블을 풉니다. 케이블을 풀었으면 커버를 다시 설치합니다.

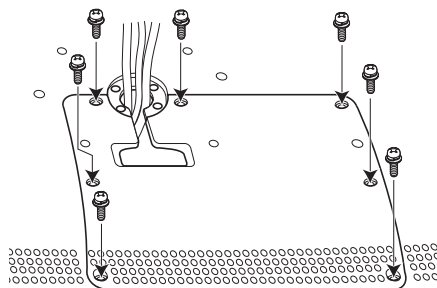

5. 베어링 허브 구성 요소에 대해 알아보십시오. 두 개의 베어링 허브 섹션, 하나의 베어링 스톱퍼, 네 개의 나사가 있습니다. 베어링 허브 섹션 중 하나 안에서 베어링 스톱퍼를 찾으십시오. 부품이 같으므로 아무 허브 섹션이나 사용할 수 있습니다.

베어링 허브 섹션 내의 올바른 베어링 스톱퍼 위치를 보여줍니다.

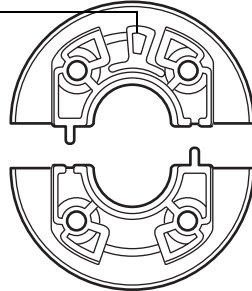

올바르게 배치한 경우 베어링 스톱퍼는 스톱퍼 홀 내에서 옆으로 매끄럽게 이동합니다. 또한 스톱퍼와 뒤쪽 허브 표면의 수평 위치가 동일합니다.

6. 베어링 스톱퍼가 허브 섹션에서 벗어나지 않도록 주의하면서 펜 디스플레이 케이블을 중심으로 부착 지점 위에 두 개의 베어링 허브 절반을 함께 놓습니다.

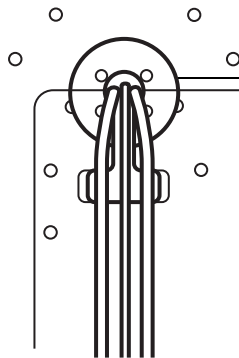

적절하게 배치할 경우 허브 섹션이 펜 디스플레이의 수평 축을 따라 정렬됩니다.

베어링 스톱퍼를 포함하는 섹션을 펜 디스플레이 상단 쪽으로 배치해야 합니다.

7. 올바른 나사로 재부착하면서 펜 디스플레이에 베어링 허브 섹션을 부착합니다. 베어링 허브 나사가 뒤쪽 커버 나사보다 깊습니다.

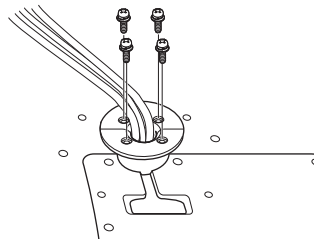

케이블 제거 및 교환

Cintiq 케이블을 제거하거나 교환해야 할 경우 아래 절차를 따르십시오.

케이블 제거:

1. 컴퓨터와 Cintiq 을 차례로 끕니다 . 펜 디스플레이와 컴퓨터 사이의 케이블을 모두 분리합니다 .
2. [디스플레이 스탠드에서 Cintiq 을 제거합니다](#) . 펜 디스플레이를 뒤집은 상태로 평평하고 부드러운 표면 (책상 위에 펼쳐 놓은 천 등) 위에 내려놓습니다 .
3. 네 개의 베어링 허브 부착 나사를 풀어서 베어링 허브를 제거합니다 . 베어링 절반을 조심스럽게 분리하고 베어링 스톱퍼를 제거하여 케이블을 풉니다 . 자세한 내용은 [대체 마운트 또는 스탠드 사용](#)에 나와 있는 지침을 참조하십시오 .
4. 뒤쪽 커버 나사를 풀고 펜 디스플레이에서 커버를 들어냅니다 .

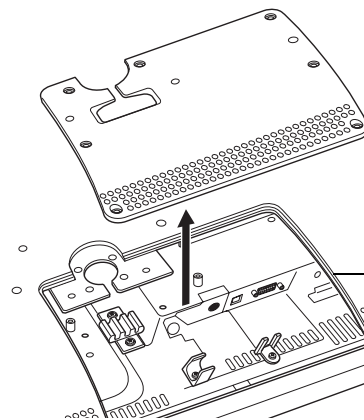
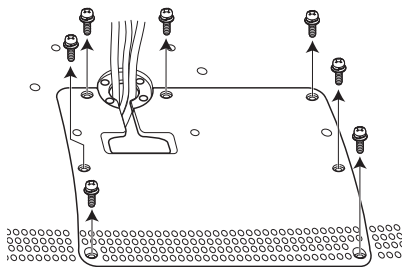

커넥터는 DVI-I, USB 및 전원 커넥터입니다 .

5. 케이블 클립을 제거하고 시트에서 케이블을 분리합니다 .

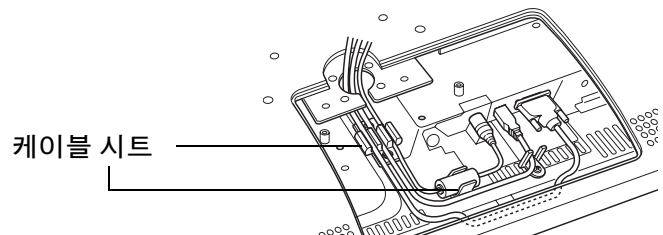
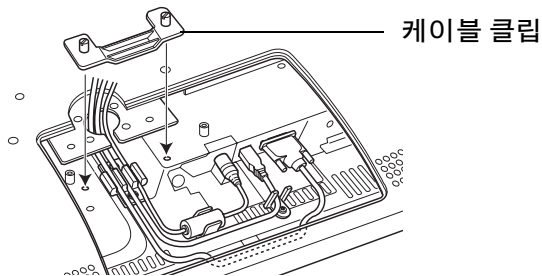

6. 제거할 케이블에 나비 나사가 있으면 풉니다 . 케이블을 분리하고 제거합니다 .



케이블 교환:

1. 펜 디스플레이에 케이블을 연결합니다. 커넥터의 나비 나사를 모두 조여야 합니다.
2. 시트에 케이블을 제대로 장착하고 케이블 클립을 설치합니다.
3. 아래의 케이블이 구기지 않도록 주의하면서 뒤쪽 커버를 조심스럽게 다시 설치합니다. 커버를 다시 설치할 때 올바른 나사를 사용하고 과도하게 조이지 마십시오.
4. 베어링 허브를 조심스럽게 다시 설치합니다. 자세한 내용은 [대체 마운트 또는 스탠드 사용](#)에 나와 있는 지침을 참조하십시오.

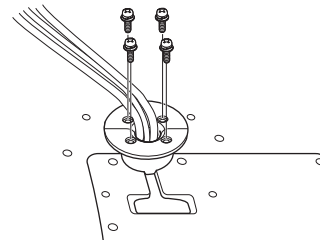
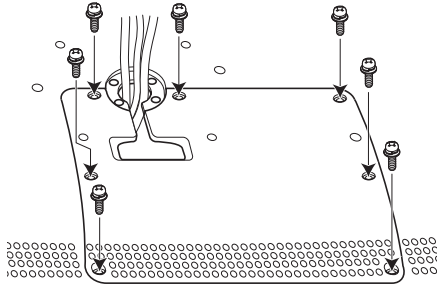

5. [디스플레이 스탠드에 Cintiq 을 장착](#)합니다.
6. Cintiq 과 컴퓨터 사이의 케이블을 다시 연결합니다.

CINTIQ 제거

아래의 해당 절차에 따라 시스템에서 와콤 드라이버 소프트웨어와 Cintiq 인터랙티브 펜 디스플레이를 제거하십시오.

중요: 와콤 드라이버 소프트웨어를 제거하면 인터랙티브 펜 디스플레이는 마우스 장치로서의 기능을 제외한 태블릿 기능으로 사용할 수 없게 됩니다.

Windows:

1. Windows의 '시작' 버튼을 클릭하고 '제어판'을 엽니다.
2. '제어판' 창에서
 - Windows 7 및 Vista: '프로그램 제거'를 클릭합니다. 대화 상자가 표시되면 '와콤 태블릿'을 선택하고 '제거'를 클릭합니다.
 - Windows XP: '프로그램 추가/제거'를 선택합니다. '프로그램 추가 또는 제거' 창에서 '와콤 태블릿'을 선택하고 '제거'를 클릭합니다.
3. 지시에 따라 소프트웨어 드라이버를 제거합니다. 입력창이 표시되면 관리자 로그인 이름과 암호를 입력합니다.
4. 드라이버가 제거된 경우 시스템을 종료하고 컴퓨터를 끈 다음 펜 디스플레이를 끕니다. 컴퓨터와 펜 디스플레이가 꺼진 경우 컴퓨터에서 펜 디스플레이를 분리합니다.

Mac:

1. '이동' 메뉴에서 '애플리케이션'을 선택하고 '와콤 태블릿' 폴더를 엽니다.
2. '와콤 태블릿 유틸리티' 아이콘을 더블클릭합니다. '태블릿 소프트웨어 : 제거' 버튼을 클릭합니다. 관리자 로그인 이름과 암호를 입력합니다.
3. 제거가 완료되면 승인 버튼을 누릅니다.
4. 컴퓨터를 종료하고 펜 디스플레이를 끕니다. 컴퓨터와 펜 디스플레이가 꺼진 경우 컴퓨터에서 펜 디스플레이를 분리합니다.

인터넷에서 새 소프트웨어 드라이버 (사용 가능한 경우)를 다운로드하는 방법은 [소프트웨어 업데이트 가져오기](#) 부분을 참조하십시오.

익스프레스 뷰 디스플레이 사용

터치 스트립 모드 버튼을 2 초 이상 누르고 있으면 기본 모니터에서 익스프레스 뷰 디스플레이가 활성화됩니다. 디스플레이에 현재 익스프레스키 설정이 표시됩니다.

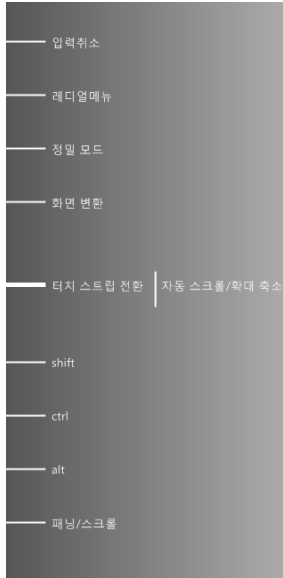

왼쪽 터치 스트립 모드 버튼을 누르고 있으면 왼쪽 익스프레스키에 대한 설정이 표시됩니다.

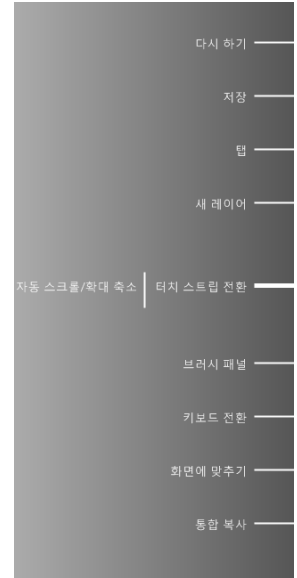
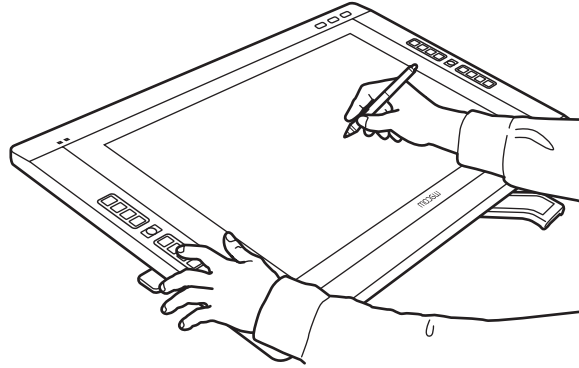

오른쪽 터치 스트립 모드 버튼을 누르고 있으면 오른쪽 익스프레스키에 대한 설정이 표시됩니다.

터치 스트립 모드 버튼을 놓은 후 1 초 정도 지나면 익스프레스 뷰 디스플레이가 닫힙니다.

환경설정 관리

와콤 타블렛 환경설정 유틸리티를 사용하여 단일 또는 복수 사용자의 펜 디스플레이 환경설정을 관리할 수 있습니다.

Windows: 먼저 열려 있는 모든 애플리케이션을 닫습니다. 그런 다음 '시작' 아이콘을 클릭하고 '모든 프로그램'을 선택하여 유틸리티를 엽니다. '와콤 타블렛', '와콤 타블렛 환경설정 파일 유틸리티'를 차례로 선택합니다.

- 현재 사용자의 환경설정을 제거하려면 '내 환경설정'에서 '제거'를 클릭합니다.
- 여러 사용자의 환경설정을 제거하려면 '모든 사용자 환경설정'에서 '제거'를 클릭합니다. 모든 사용자 환경설정 파일을 제거하려면 관리자 권한이 필요합니다. 현재 가동 중인 모든 타블렛을 인식하는 애플리케이션을 재기동시키십시오.
- 환경설정을 백업하려면 '내 환경설정'에서 '백업 ...'을 클릭합니다.
- 이전에 백업한 환경설정을 복원하려면 '내 환경설정'에서 '복원 ...'를 클릭합니다.
- 이때, 표시되는 메시지를 주의 깊게 따라야 합니다.

Mac: 메인 '애플리케이션' 폴더를 엽니다. 그런 다음 '와콤 타블렛' 폴더를 열고 '와콤 타블렛 유틸리티'를 실행합니다.

- 환경설정을 제거하려면 '현재 사용자' 또는 '모든 사용자'를 선택합니다. 그런 다음 '제거'를 클릭합니다. 로그아웃했다가 다시 로그인합니다. 소프트웨어 드라이버가 로드되면 출고시 기본값을 사용하여 새 환경설정 파일이 생성됩니다.
- 환경설정을 백업하려면 '현재 사용자' 또는 '모든 사용자'를 선택합니다. 그런 다음 '백업...'을 클릭합니다.
- 이전에 백업한 환경설정을 복원하려면 '현재 사용자' 또는 '모든 사용자'를 선택합니다. 그런 다음 '복원 ...'를 클릭합니다.
- 이때, 표시되는 메시지를 주의 깊게 따라야 합니다.

다중 타블렛 설치

시스템에서 감지된 펜 디스플레이나 타블렛은 와콤 타블렛 제어판의 '타블렛' 목록에 아이콘으로 나타납니다.

도구와 애플리케이션 설정을 사용자 정의할 펜 디스플레이나 타블렛 아이콘을 선택합니다.

- 지원되는 펜 디스플레이나 타블렛을 컴퓨터에 연결해야 제어판이 실행됩니다.
- 연결된 펜 디스플레이나 타블렛의 설정만 보거나 변경할 수 있습니다.



새 펜 디스플레이나 타블렛을 추가하려면 컴퓨터에 연결하십시오. 펜 디스플레이나 타블렛이 자동으로 검색되어 초기화됩니다. 그런 다음 펜 디스플레이나 타블렛의 아이콘이 제어판에 나타납니다.

중요 : Windows 시스템에 추가 펜 디스플레이 장치나 타블렛을 설치하는 경우 추가 펜 디스플레이나 타블렛을 사용할 때 일부 애플리케이션에서 지우개 기능이 작동하지 않을 수 있습니다. 제어판에 추가된 첫 번째 펜 디스플레이나 타블렛을 사용하면 지우개 기능이 계속해서 올바르게 작동합니다.

드라이버에서 여러 펜 디스플레이나 타블렛 중 하나를 제거하려면 삭제할 펜 디스플레이나 타블렛을 선택하고 '타블렛' 목록 옆의 [-] 버튼을 클릭하십시오.

- 펜 디스플레이나 타블렛을 컴퓨터에 장착해야 제어판 목록에서 삭제할 수 있습니다.
- 컴퓨터를 다시 시작해야 타블렛을 드라이버에 다시 추가할 수 있습니다.

태블릿 제어용으로 통합된 애플리케이션 사용

일부 소프트웨어 애플리케이션에서 익스프레스키나 터치 스트립 기능을 직접 제어하지 않을 수 있습니다. 이 방식으로 통합된 애플리케이션에서 작업하는 경우 익스프레스키나 터치 스트립이 와콤 태블릿 제어판에 설정된 것과는 다르게 작동할 수 있습니다.

- 익스프레스키가 애플리케이션에서 무효화되면 새 기능 이름이나 " 정의된 애플리케이션 " 를 사용하여 익스프레스키 설정이 자동으로 업데이트됩니다. 애플리케이션에 따라 익스프레스키가 일부 또는 전부 무효화될 수 있습니다.
- 애플리케이션에서 터치 스트립을 무효화하면 모든 터치 스트립 기능이 영향을 받습니다. 애플리케이션에서 사용 가능한 터치 스트립 기능 중 일부만 무효화하면 나머지 기능이 ' 건너뛰기 ' 으로 설정됩니다.
- 통합된 애플리케이션은 해당 애플리케이션이 포그라운드로 활성화된 경우에만 익스프레스키나 터치 스트립을 제어합니다. 애플리케이션을 닫거나 새로 작업할 애플리케이션 창을 선택하면 와콤 태블릿 제어판 설정이 이전 상태로 돌아갑니다.
- 현재 맨 앞의 애플리케이션에 대한 익스프레스키, 터치 스트립 또는 펜 기능 설정을 검토하려면 익스프레스키를 ' 보기 설정 ' 로 설정하고 언제든지 키를 누르십시오.

이 방식으로 통합된 애플리케이션을 사용할 경우 일반적으로 해당 애플리케이션과 함께 와콤 제품을 처음 사용할 때 이 기능을 선택하거나 비활성화할 수 있습니다. 이 기능에 대한 자세한 내용과 이 기능을 사용자 정의하거나 비활성화하는 방법은 해당 애플리케이션 설명서를 참조하십시오.

자동 프롬프트나 애플리케이션 설명서에서 이 동작을 비활성화하는 방법을 설명하지 않으면 와콤 태블릿 제어판을 사용하여 통합 애플리케이션의 동작을 무효화하는 [애플리케이션 관련 설정](#)을 만들 수 있습니다. 또한 [환경설정 관리](#) 부분도 참조하십시오.

중요: 통합 애플리케이션에 대한 애플리케이션 관련 설정을 만든 경우 익스프레스키나 터치 스트립 기능을 ' 정의된 애플리케이션 ' 로 설정해도 여전히 통합 애플리케이션에서 기능을 제어합니다.



전문가 설정 가져오기

전문가 설정 가져오기 기능을 사용하면 XML(Extensible Markup Language) 파일로 지정한 사용자 정의된 와콤 태블릿 제어판 설정을 가져올 수 있습니다.

- 일부 소프트웨어 개발자가 해당 애플리케이션과 함께 와콤 제품을 사용할 때 최적의 성능을 제공하도록 특별히 설계된 사용자 정의 설정 파일을 만들 수 있습니다.
- 해당 지역의 와콤 웹사이트를 방문하여 제품에 사용할 수 있는 다양한 사용자 정의 설정 파일을 선택하십시오.
- 각 XML 파일마다 하나 이상의 애플리케이션에 대한 사용자 정의 설정을 포함할 수 있습니다. 이러한 설정은 익스프레스키, 터치 스트립, 레디얼 메뉴 또는 펜 버튼/지우개 기능에 적용될 수 있습니다.

전문가 설정을 가져오려면

1. 특정 애플리케이션에 사용할 설정을 포함하는 XML 파일을 선택합니다. 선택한 파일을 더블클릭합니다.
2. 확인 대화 상자의 지침을 주의해서 읽고 따릅니다.
 - 하나 이상의 애플리케이션에 대한 설정을 가져오게 됩니다. 해당 애플리케이션에 대한 이전 설정은 무효화될 수 있습니다.
 - 전문가 설정을 가져오기 전에 기존 제어판 설정을 모두 백업해 놓는 것이 좋습니다.
 - 취소할 수도 있고 계속해서 설정을 가져올 수도 있습니다.
3. 설정을 가져오도록 선택하면 XML 파일에 지정된 설정만 가져오게 됩니다. 해당 설정이 새 값으로 덮어쓰여집니다. 다른 모든 기존 설정은 변경되지 않습니다.
4. 가져오기 프로세스가 완료되면 와콤 태블릿 제어판에서 새 설정을 확인할 수 있습니다.





WINDOWS 에서의 펜과 디지털 잉크 기능

Microsoft Windows 7 과 Vista 는 광범위한 펜 입력을 지원합니다. 펜 기능은 Windows 7 Starter 와 Home Basic 및 Windows Vista Home Basic 을 제외한 모든 버전의 Windows 7 및 Vista 에서 지원됩니다. 신속하고 직관적인 결과를 얻기 위해 Cintiq 및 와콤 펜을 사용합니다.

- **메모 작성.** Windows 필기장에서 메모 작성과 신속한 스케치를 할 수 있습니다. 필기장 검색 엔진을 사용하여 필기로 작성한 콘텐츠를 찾습니다.
- **필기 인식.** 컴퓨터가 타이핑 입력을 인식하는 모든 곳에 사용해 신속하게 필기한 내용을 입력할 수 있습니다. 필기로 작성한 콘텐츠를 언제라도 타이핑 된 텍스트로 변환할 수 있습니다.
- **제스처.** 펜 디스플레이에서 간단한 움직임을 통해 사용자 정의 기능이 수행되게 합니다. '제스처' 를 사용자 정의하기 위해 Windows 7 의 경우 '펜 및 터치' 또는 Windows Vista 의 경우 '펜 및 입력 장치' 제어판에서 제스처 탭을 선택하십시오.
- **Microsoft Office 2007 의 디지털 잉크.** 해당 애플리케이션 내의 검토 탭에 있는 강력한 디지털 마크업과 잉킹 도구를 사용하십시오.

Windows 7 과 Vista 입력 패널에서 필기와 온스크린 키보드로 와콤 펜을 사용하여 직접 텍스트를 입력할 수 있습니다.

입력 패널을 다음의 여러 방법으로 실행시킬 수 있습니다.

- 스크린 커서를 텍스트 입력 영역 안에 위치시키면 표시되는 입력 패널 아이콘을 클릭합니다.
- 기본 설정에 의해 디스플레이 화면 왼쪽 구석에 표시되는 입력 패널 탭을 클릭합니다.
- 윈도우 작업표시줄의 Tablet PC 입력 패널 아이콘을 클릭합니다. 아이콘을 찾을 수 없는 경우에는 작업표시줄의 오른쪽을 클릭하고 '툴바' 와 'TABLET PC 입력 패널' 을 선택합니다.

입력 패널 작동하지 않도록 하는 방법:

1. Tablet PC 입력 패널을 엽니다.
2. '도구' 및 옵션을 선택합니다.
3. '열기' 탭을 선택하고 다음 상자를 선택 취소합니다.
 - 타블렛 펜 입력을 위해 텍스트 상자 옆에 아이콘이 표시됩니다.
 - 입력 패널 탭을 표시합니다.
4. '확인' 를 클릭합니다.

자세한 내용은 Windows 연습 툴과 타블렛 PC 설명서를 포함해 해당 시스템과 함께 제공된 설명서를 읽고 그 내용을 숙지하십시오. 타블렛 PC 펜 연습에 접속하려면 '시작' 메뉴에서 '모든 프로그램', 'TABLET PC 및 TABLET PC' '펜 학습' 을 선택합니다. 시작 메뉴에서 제공되지 않는 경우 Windows 도움말 시스템에서 연습 툴을 검색하십시오.





Microsoft 웹사이트에서 Windows의 디지털 잉크 기능에 대한 향상된 정보를 검색하십시오. 와콤 웹사이트 (www.wacom.com)를 방문하여 Windows의 디지털 잉크 기능을 검색할 수도 있습니다.

참고: 다음의 와콤 소프트웨어 드라이버에서의 조치는 Windows 7과 Vista에서의 성능을 향상시킵니다.

- Wintab API를 사용하는 그래픽 애플리케이션에서 펜 제스처와 '프레스 앤드 홀드 오른쪽 클릭' 기능을 사용할 수 없게 하였습니다.
- Windows 7의 '펜 및 터치' 또는 Windows Vista의 '펜 및 입력 장치' 제어판에서 제스처와 '프레스 앤드 홀드 오른쪽 클릭' 기능을 모두 사용하지 않도록 설정한 경우 저널과 기타 잉크 기능에 필압 감도 기능이 구현되지 않게 되었습니다.

제품 정보

구입하신 Cintiq에 대한 추가적인 내용은 해당 지역의 와콤 웹사이트에서 확인할 수 있습니다. 또한 소프트웨어 애플리케이션을 검색하여 필압 감도 및 펜 디스플레이의 기타 특수 기능을 지원하기 위해 현재 향상된 소프트웨어 애플리케이션을 탐색할 수 있습니다.

미국, 캐나다, 중남미	http://www.wacom.com
유럽, 중동 및 아프리카	http://www.wacom.eu
일본	http://wacom.jp
아시아 태평양 (영어)	http://www.wacom.asia
중국 (간체자)	http://www.wacom.com.cn
홍콩 (번체자)	http://www.wacom.com.hk
한국	http://www.wacom.asia/kr
대만	http://www.wacom.asia/tw
태국	http://www.wacom.asia/th



부품 및 부속품 주문

[사용 가능한 부품 및 부속품](#) 구매에 대한 정보 및 연락처는 와콤 펜 디스플레이 Read Me 파일에 기재되어 있습니다.

다음 내용을 참고하십시오.

- 미국 또는 캐나다의 경우 1.888.884.1870(무료) 으로 전화하거나 와콤 웹사이트 <http://direct.wacom.com>(미국만 해당) 을 방문하십시오 .
- 유럽의 경우 +49 (0)180.500.03.75 로 전화하거나 spareparts@wacom.eu 로 이메일을 보내십시오 . 또는 <http://shop.wacom.eu> 를 방문하십시오 . 또한 거주 지역의 대리점 , 총판 , 기술지원센터에 연락해도 됩니다 .
- 호주 , 싱가포르 , 대만 , 한국의 경우 , 지역에 따라 www.BuyWacom.com.au , www.BuyWacom.com.sg , www.BuyWacom.com.tw 및 www.BuyWacom.co.kr 을 방문하십시오 .
- 기타 지역의 경우 거주 지역의 대리점 또는 총판에 연락하십시오 .

지역에 따라서는 구입할 수 없는 부품과 부속품이 있을 수 있습니다.

사용 가능한 부품 및 부속품

사용 가능한 부품 및 부속품 목록은 해당 지역의 와콤 웹사이트를 참조하십시오 . [부품 및 부속품 주문](#) 부분을 참조하십시오 .



용어

작업영역. 구입하신 Cintiq 도구가 감지되는 펜 디스플레이 영역입니다.

애플리케이션 관련 설정. 개별 애플리케이션에 맞게 사용자 정의된 Cintiq 도구 및 펜 디스플레이 설정입니다. 와콤 타블렛 제어판을 사용하면 다양한 애플리케이션에서 고유하게 작동하도록 도구를 사용자 정의할 수 있습니다. [애플리케이션 관련 설정](#)은 해당 애플리케이션을 사용할 때마다 적용됩니다.

화면비율. 펜 디스플레이 작업영역의 가로와 세로 크기의 비율을 의미합니다.

클릭 분계점. 클릭이 되게 하기 위해 펜의 펜촉에 가해야 되는 힘의 양을 의미합니다.

더블클릭 지원. 더블클릭 거리의 크기를 설정하여 더욱 쉽게 더블클릭할 수 있게 해 주는 와콤 타블렛 제어판 기능입니다.

더블클릭 거리. 스크린 커서가 클릭 사이에 움직이며 더블클릭으로 인식되는 최대 거리 (화면 픽셀 단위) 를 말합니다. 이 거리를 늘리면 더블클릭이 쉬워지나 일부 그래픽 애플리케이션에서는 브러시 스트로크가 지연될 수도 있습니다.

지우개 인식 애플리케이션. 펜 지우개 기능을 자체 지원하는 소프트웨어 애플리케이션을 의미합니다. 이러한 애플리케이션은 여러 면에서 지우개의 장점을 활용할 수 있습니다.

익스프레스키. 펜 디스플레이에 있는 사용자 정의 가능한 제어용 키입니다. [익스프레스키 사용](#) 부분을 참조하십시오.

회전륜. 옵션 에어브러시에 있는 제어 휠입니다.

하드웨어 제어 버튼. 펜 디스플레이에 있는 기능 버튼입니다. [하드웨어 제어 버튼 사용](#) 부분을 참조하십시오.

필기장. 실제의 메모 수첩과 같은 기능을 하지만 디지털 메모 작성의 장점을 지닌 마이크로소프트 윈도우 애플리케이션입니다. 예로 신속하게 스케치를 하거나 메모를 필기해 텍스트로 전환해서 동료에게 전송해 디지털 첨삭을 받을 수 있습니다. 필기장에는 다양한 펜, 마커, 형광펜 도구 그리고 와콤 펜의 지우개 끝부분으로 간단하게 활성화되는 지우개 기능이 포함됩니다. 또한, 필기장에서는 필기 작성한 콘텐츠를 검색할 수 있습니다.

LED. 발광 다이오드의 약어입니다. 펜 디스플레이 표시등으로 사용됩니다.

Shift, Alt, Ctrl 키. 변경 키에는 Windows 의 경우 SHIFT, ALT, CTRL 또는 Mac 의 경우 SHIFT, CONTROL, COMMAND, OPTION 이 포함됩니다. 변경 키의 기능을 하도록 구입하신 Cintiq 도구 버튼 또는 익스프레스키를 사용자 정의할 수 있습니다.

마우스 가속. 펜이 마우스 모드인 경우에 스크린 커서의 가속도를 조정할 수 있는 설정입니다.

마우스 모드. 스크린 커서의 위치를 조정하는 방법을 의미합니다. 타블렛 위에 Cintiq 도구를 올려 놓고 일반 마우스와 같이 "픽업 앤드 슬라이드" 방식으로 화면 커서를 이동할 수 있습니다. 이를 상대 좌표라고 합니다. 또한 [펜 모드](#)도 참조하십시오.



마우스 속도. 펜이 마우스 모드인 경우에 스크린 커서의 속도를 조정할 수 있는 설정을 의미합니다.

펜심. 교환 가능한 펜촉을 의미합니다.

시차. 유리나 다른 매체를 통해 볼 때 객체의 위치 각도가 왜곡되는 효과입니다.

펜 디스플레이를 보정하여 이 효과를 보정하고 화면 커서를 디스플레이 화면의 펜 위치와 정렬해야 합니다.

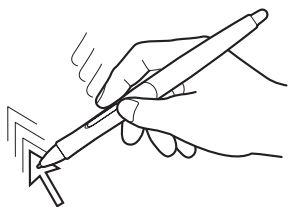

시차 없음. 펜촉과 화면 커서가 정렬되어 있습니다.

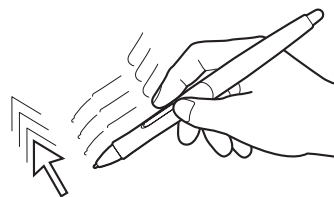

디스플레이 화면 유리로 인한 시차 효과. 펜촉과 화면 커서의 위치가 얼마나 정렬되어 있지 않은지 확인하십시오.

펜 모드. 화면 커서의 위치를 조정하는 방법을 의미합니다. 펜 디스플레이 타블릿 위에 구입하신 Cintiq 도구를 올려 놓으면 화면 커서가 화면상의 대응 위치로 이동합니다. 이를 절대 좌표라고 하며 펜의 기본 설정입니다. 펜 모드를 사용할 경우에는 먼저 스크린 커서를 찾은 다음 바탕화면에서 이동시킬 필요 없이 신속하게 스크린 커서를 위치시킬 수 있습니다. 또한 [마우스 모드](#)도 참조하십시오.

픽셀. 디스플레이 화면의 최소 측정 단위를 의미합니다.

필압 감지. 가해지는 압력의 강도를 감지하는 와콤 펜촉과 지우개의 기능을 의미합니다. 이 기능은 필압 감지 기능을 지원하는 애플리케이션에서 실제의 펜, 브러시, 지우개의 터치를 자연스럽게 표현하기 위해 사용됩니다.

필압 감지 애플리케이션. 필압 감지 입력 기능을 지원하는 모든 애플리케이션을 의미합니다.

근접. Cintiq 입력 도구가 감지되는 펜 디스플레이 [작업영역](#) 위의 높이입니다.

또한 [펜 기능](#) 부분도 참조하십시오.

레디얼 메뉴. 계층 구조로 된 메뉴 (레디얼 형식)입니다. 메뉴의 각 수준은 다양한 기능과 옵션을 선택할 수 있는 8개의 메뉴 항목으로 구성되어 있습니다. 이 메뉴를 표시하도록 입력 도구나 Cintiq의 버튼을 사용자 정의할 수 있습니다.

화면 커서. 디스플레이 화면상의 포인터를 의미합니다. 스크린 커서는 사용하는 애플리케이션에 따라 여러 모양 (아이빔, 화살표, 박스)으로 표시됩니다.

Tablet PC 입력 패널 (TIP). Microsoft Windows Tablet PC 입력 패널에서 와콤 펜을 사용해 필기 메모를 하거나 온스크린 키보드 작업을 할 수 있습니다. 입력 패널은 필기하는 내용을 신속하게 텍스트로 변환합니다. 그리고 사용자가 작성한 정보를 다른 문서, 스프레드시트, 그림에 삽입할 수 있습니다.



기울기 감지. 도구와 태블릿 간의 기울기를 감지하는 펜촉과 지우개의 품질입니다. 이 기능은 기울기 감지 기능을 지원하는 애플리케이션에서 실제의 펜, 브러시, 지우개의 터치를 자연스럽게 표현하기 위해 사용됩니다.

터치 스트립. 펜 디스플레이 뒤쪽에 있는 사용자 정의 가능한 제어 스트립입니다. [터치 스트립 사용](#) 부분을 참조하십시오.

USB. 유니버설 시리얼 버스. 컴퓨터 주변장치 연결에 사용되는 하드웨어 인터페이스 규정입니다. USB 포트는 컴퓨터를 끄지 않고도 USB 장치를 연결하거나 분리할 수 있게 하는 핫 플러그 기능을 지원합니다.

원탭. 윈도우 애플리케이션에서 태블릿 정보 수신에 사용되는 인터페이스 규정입니다.

Cintiq은 Windows에서 사용되는 모든 원탭 호환 애플리케이션을 지원합니다.



용어색인

FAQ	84	뒤에서 본 모양, 펜 디스플레이	20
Mac 관련 문제, 문제 해결	80	드래그, 펜으로	27
OSD(On Screen Display)	37	디스플레이	
VGA 문제	74	문제 해결	72
Windows 관련 문제, 문제 해결	79	문제, 일반적인	72
관리	86	디스플레이 받침대	
구입하신 Cintiq		기능	8
개요	18	기울기 조정	11
관리	86	위치	9
디스플레이 스탠드	7	펜 디스플레이 장착	10
문제 해결	66	펜 디스플레이 제거	12
사용자 정의	40	디스플레이 스탠드	7
설정	13	디지털 잉크, Windows 에서의 기능	102
설치	13	레디얼 메뉴	
작업	22	사용	59
점검	67	사용자 정의	59
정보	18	마운트, 대체 사용	91
제거	96	문제 해결	66
기능		Mac 관련 문제	80
디스플레이 스탠드	8	Windows 관련 문제	79
펜	21	디스플레이 부분	72
펜 디스플레이	18	일반적인 문제	75
기능, 버튼	52	입력 도구 점검	69
기술 지원, 옵션	82	컨트롤 점검	69
기울기		펜 타블렛 부분	75
감도, 사용자 정의	49	버튼 기능	52
그리기	28	보정, 펜 디스플레이	44
기울기, 조정	11	부속품	
다른 모니터, Cintiq 사용	35	사용 가능한	104
다중 도구, 작업	64	주문	104
다중 타블렛, 설치	99	부품	
더블클릭, 조정	46	사용 가능한	104
도구 버튼, 사용자 정의	48	주문	104





사용		애플리케이션, 태블릿 제어용으로 통합된	100
익스프레스키	31	왼손 / 오른손 사용에 맞게, 구성	24
터치 스트립	33	요구 사항, 시스템	13
펜	24	위치 설정, 펜으로	26
하드웨어 제어 버튼	30	익스프레스 뷰 디스플레이	97
사용자 설정	36	익스프레스키	29
사용자 정의	40	사용	31
기울기 감도	49	점검	70
도구 버튼	48	인체 공학	22
레디얼 메뉴	59	일반적인 문제, 문제 해결	75
익스프레스키	50	입력 도구, 점검	69
지우개 감촉	47	자동 동기화	36
터치 스트립	51	작업 공간, 배치	22
펜	45	작업, 구입하신 Cintiq	22
펜 디스플레이 기능	49	전문가 설정, 가져오기	101
사이드 스위치, 사용	27	절전, 기능	39
새 도구 추가	64	점검	
새 도구, 추가	64	Cintiq	67
설명서 정보	5	익스프레스키	70
설명서, 정보	5	입력 도구	69
설정	13	컨트롤	69
OSD(On Screen Display)	37	터치 스트립	70
사용자	36	펜	71
제거	63	하드웨어 제어 버튼	70
특정 애플리케이션 및 도구에 대한 변경	63	정보, 제품	103
설치	13	제거	96
소프트웨어	17	제어판	
하드웨어	14	개요	42
소프트웨어		목록	43
설치	17	설정 관리	41
업데이트	83	열기	41
스탠드, 대체 사용	91	탭	43
시스템 요구 사항	13	제품	
앞에서 본 모양, 펜 디스플레이	19	구성품	6
애플리케이션 관련 설정		포장 풀기	6
만들기	62	제품 정보	103
설정 변경	63	조정, 펜 디스플레이	36
작업	61	주문, 부품 및 부속품	104
제거	63	지우개 감촉, 사용자 정의	47
		지우개 압력 설정, 고급	47





청소		펜 디스플레이	
디스플레이 스탠드	86	기능	18
펜	86	기능 사용자 정의	49
펜 디스플레이	86	기울기, 조정	11
출고시 사전 설정	36	뒤에서 본 모양	20
컨트롤, 점검	69	보정	44
케이블, 제거 및 교환	94	설정	13
클릭, 펜으로	26	설치	13
타블렛, 타블렛 목록에서 이름 바꾸기	65	소프트웨어	17
터치 스트립	29	하드웨어	14
사용	33	스탠드에 장착	10
사용자 정의	51	앞에서 본 모양	19
점검	70	옵션 구성	90
펜		왼손 / 오른손 사용에 맞게 구성	24
기능	21	조정	36
기울기, 그리기	28	컨트롤	29
드래그	27	터치 스트립, 사용자 정의	51
사용	24	회전 조정	11
사용자 정의	45	펜 타블렛, 문제 해결	75
사이드 스위치 사용	27	펜, 옵션	45
위치 설정	26	펜심, 교환	87
잡기	25	펜촉 감촉, 조정	46
점검	71	펜촉 압력 설정, 고급	47
지우기	28	포장 풀기	6
클릭	26	제품 구성품	6
펜심, 교환	87	필압 감도, 작업	27
필압 감도, 작업	27	하드웨어 설치, 펜 디스플레이용	14
		하드웨어 제어 버튼	
		사용	30
		점검	70
		화면 변환, 작업	60
		환경설정, 관리	98
		회전, 조정	11



와콤 국제 사무소

WACOM TECHNOLOGY CORPORATION

1311 SE Cardinal Court
Vancouver, WA 98683
U.S.A.

전화 : +1.360.896.9833

팩스 : +1.360.896.9724

WACOM CO., LTD. JAPAN TABLET SALES DIVISION

Sumitomo Fudosan Shinjuku Grand
Tower 31F, 8-17-1 Nishi-Shinjuku,
Shinjuku-ku, Tokyo 160-6131,
Japan

인터넷 : <http://wacom.jp>

WACOM CHINA CORPORATION

1103, Beijing IFC West Tower
No. 8 Jianguomenwai Street
Chaoyang District, Beijing, 100022
China

인터넷 : <http://www.wacom.com.cn>

WACOM AUSTRALIA PTY. LTD.

Unit 8, Stage 1 Cumberland Green
2-8 South Street, Rydalmere
NSW 2116 Australia

전화 : +61.2.9422.6700

팩스 : +61.2.9420.2272

WACOM TAIWAN INFORMATION CO., LTD.

9F-1, No. 237 Songjiang Rd.,
Zhongshan Dist. Taipei, 104
Taiwan

전화 : +886.2.2516.1718

팩스 : +886.2.2516.5100

WACOM INDIA PVT. LTD.

2nd Floor, Elegance Tower
District Centre, Mathura Road
New Delhi 110025, India

전화 : +91.11.40601200

팩스 : +91.11.40601235

WACOM EUROPE GMBH

Europark Fichtenhain A9
47807 Krefeld
Germany

인터넷 : <http://www.wacom.eu>

WACOM CO., LTD. ASIA PACIFIC DIVISION

Sumitomo Fudosan Shinjuku Grand
Tower 31F, 8-17-1 Nishi-Shinjuku,
Shinjuku-ku, Tokyo 160-6131,
Japan

전화 : +81.3.5337.6709

팩스 : +81.3.5337.6514

WACOM KOREA CO., LTD.

Rm #1211, 12F, KGIT Sangam Center,
402 worldcup bukro, Mapo-gu,
Seoul 121-913, Korea

전화 : +82.2.557.3894

팩스 : +82.2.557.3895

WACOM SINGAPORE PTE. LTD.

#12-09 Suntec Tower Five
5 Temasek Boulevard,
Singapore 038985

전화 : +65.6258.8640

팩스 : +65.6258.8697

WACOM HONG KONG LIMITED

Room 1201, Tai Tung Building
8 Fleming Road
Wanchai, Hong Kong

전화 : +852.25739322

팩스 : +852.25739500